



REVO830

WITT by KUVINGS Slowjuicer for hel frukt og grønnsaker

Perfekt til gulrøtter og selleri

Bruksanvisning NO

- Les hele bruksanvisningen nøye før du tar Witt by Kuvings i bruk.
- Ta vare på bruksanvisningen
- Kun til private husholdninger



▶ SLIK BRUKER DU WITT BY KUVINGS

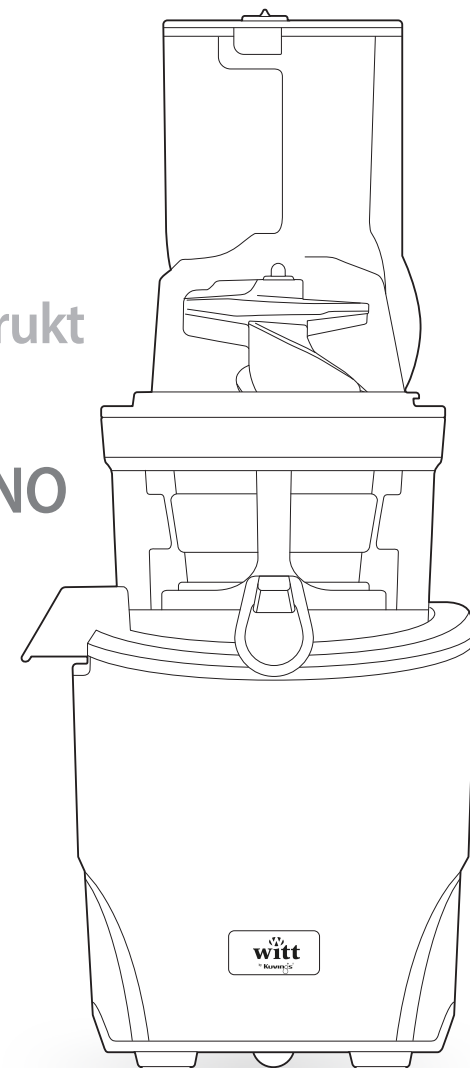

INNHOILDSFORTEGNELSE

03 Sikkerhetsanvisninger	22 Bruk av rengjøringsverktøyet
07 Oversikt over maskinen	EKSTRA TILBEHØR Lid Cap bruksanvisning
09 Monteringsanvisning	23 EKSTRA TILBEHØR Blank Strainer bruksanvisning
11 Bruksanvisning	25 EKSTRA TILBEHØR Coarse Strainer bruksanvisning
13 Gode råd vedr. bruk	27 EKSTRA TILBEHØR Smoothie Strainer bruksanvisning
14 Gode råd vedr. ingredienser	29 EKSTRA TILBEHØR Citrus Maker bruksanvisning
15 Forberedelse av ingredienser	30 EKSTRA TILBEHØR Låg-åbner bruksanvisning
19 Demontering og rengjøring av Kuvings	31 Problemløsning
21 Rengjøring av silikondeler	32 Spesifikasjoner
	33 Reklamasjonsrett og Service

Sikkerhetsanvisninger

Les hele bruksanvisningen nøye før du tar Witt by Kuvings i bruk. På den måten beskyttes brukeren, og man unngår produktskade.

Ta vare på bruksanvisningen for senere referanse. Hvis apparatet overdras/selges, skal bruksanvisningen følge produktet og gis videre til ny eier.

Ved bruk av elektriske apparater, skal grunnleggende sikkerhetsanvisninger alltid følges.

1. Før Witt by Kuvings tas i bruk, må man fjerne all emballasje grundig. Sørg for å holde emballasjen borte fra barn, da det kan være farlig for dem å leke med. Så snart emballasjen er fjernet skal man undersøke om apparatet er skadet. Hvis maskinen er skadet, eller hvis det er tvil om den har en skade, skal man kontakte butikken der produktet er kjøpt.
2. Apparatet må IKKE tas i bruk hvis det er skadet. I tilfelle en skade skal det straks meldes fra til butikken der produktet er kjøpt.
3. Apparatet er beregnet til å presse frukt og grønnsaker. Apparatet er konstruert til bruk i vanlig husholdning. Det er ikke beregnet til kommersiell bruk. Hvis dette ikke overholdes, er det risiko for produktskade, og garantien bortfaller.
4. Ikke rengjør baseenheten under rennende vann, og ikke senk den ned i vann eller annen væske. Hvis dette ikke overholdes, er det risiko for person- og/eller produktskade.
5. Når apparatet skal kobles fra strømmettet, ta alltid tak i støpselet.
6. Ikke dra i ledningen. Sørg for at ledningen ikke bøyes eller vrir, og unngå kontakt med varmekilder. Unngå at ledningen henger ut over benken e.l. Hvis dette ikke overholdes er det risiko for brann og elektrisk støt.

7. Bruk aldri apparatet hvis ledningen eller støpselet sitter løst eller er skadet. Kontakt en fagperson hvis ledningen er skadet. Ikke prøv å reparere eller modifisere ledningen selv. Hvis dette ikke overholdes, er det risiko for brann og elektrisk støt.

8. Apparatet er kun beregnet til innendørs bruk.

9. Slå av apparatet etter bruk, og dra støpselet ut av stikkkontakten. Sørg for at motoren har stoppet helt før apparatet demonteres for rengjøring.

10. Trekk støpselet ut av kontakten før rengjøring og etter bruk.

11. Rør aldri ved deler i bevegelse. Fare for person- og/eller produktskade.

12. Bruk aldri uoriginale deler. Fare for brann, elektrisk støt samt produktskade.

13. Sørg for at påfyllingsenheten er låst på plass før apparatet startes.

14. Bruk stapperen, ikke fingrene eller bestikk til å presse ingredienser ned i apparatet. Hvis noe sitter fast og det ikke er tilstrekkelig å bruke stapperen, slås apparatet av og påfyllingsenheten demonteres. Fjern deretter det som sitter fast.

15. Bruk aldri apparatet med defekte deler.

16. Sørg for å bruke muggen til oppsamling av fruktkjøtt.

17. Ikke forsøk å reparere eller modifisere apparatet selv.

18. Ikke bruk apparatet mer enn 30 min. av gangen. Risiko for produktskade.

19. Apparatet må ikke betjenes av barn eller personer med fysiske, sensoriske eller mentale funksjonshemminger, med manglende erfaring eller kunnskap. Unntaket er dersom de har fått grundig informasjon og opplæring i bruk av apparatet og er under oppsyn av en person som er ansvarlig for deres sikkerhet. Hold barn under oppsyn, så de ikke leker med apparatet.

Lagre disse instruksjonene

- Hvis Witt by Kuvings gis i gave, skal bruksanvisningen følge med apparatet.
- Denne bruksanvisningen er også tilgjengelig i annet format, f.eks. på nettet på www.witt.no



SIKKERHETSANVISNINGER

Følgende anvisninger garanterer din sikkerhet.
Les dem nøye før apparatet tas i bruk.

- Advarsel** : Fare for alvorlige personskader.
- Forsiktig** : Fare for person- og/eller produktskade.

Forbudt Krever handling Må ikke demonteres Følg anvisningen

- Bruk aldri en skjøteledning eller et grenuttak ved bruk av Witt by Kuvings.
→ **Fare for brann og eksplosjon.**
- Ikke berør ledningen eller støpselet med våte hender.
→ **Fare for elektrisk støt.**
- Ikke la apparatet gå uten oppsyn. Trekk ut støpselet fra stikkontakten når apparatet ikke er i bruk.
- Rengjør ledningen med en tørr klut hvis den er tilsmusset.
→ **Fare for elektrisk støt og brann.**
- Ikke mist apparatet og ikke plasser svært tunge ting oppå den.
→ **Fare for produktskade.**
- Ikke dra i ledningen når du trekker ut støpselet av stikkontakten. Ta i stedet tak i støpselet.
→ **Fare for produktskade og elektrisk støt.**
- Bruk stapperen, ikke fingrene eller bestikk til å presse ingredienser ned i apparatet.
→ **Fare for person- og/eller produktskade.**



SIKKERHETSANVISNINGER

- Delene må ikke rengjøres i oppvaskmaskinen eller i kokende varmt vann.
→ **Fare for at de slites raskt.**
- Ikke forsøk å reparere eller ta fra hverandre basen. Ikke forsøk å modifisere apparatet.
→ **Fare for brann, elektrisk støt, person- og/eller produktskade.**
- Ikke plasser apparatet på en ujevn overflate.
→ **Fare for person- og/eller produktskade hvis apparatet velter.**
- Sørg for å holde barn unna apparatet, og oppbevar det på et sikkert sted.
→ **Fare for person- og/eller produktskade.**
- Ikke oppbevar og betjen apparatet i nærheten av en varmekilde.
→ **Fare for at apparatet blir deformert og misfarget.**
- Bruk aldri kjemiske rengjøringsmidler til rengjøring, og ikke bruk brannfarlige spraybokser i nærheten av apparatet.
→ **Fare for brann og misfarging.**
- Sørg for at ledningen ikke bøyes eller vrís, og unngå kontakt med varmekilder. Unngå at ledningen henger ut over benken e.l.
→ **Fare for brann og elektrisk støt.**
- Slå aldri på apparatet hvis det er tomt.
- Rengjøring av deler som kommer i kontakt med matvarer, se instruksjonen på side 19-22.

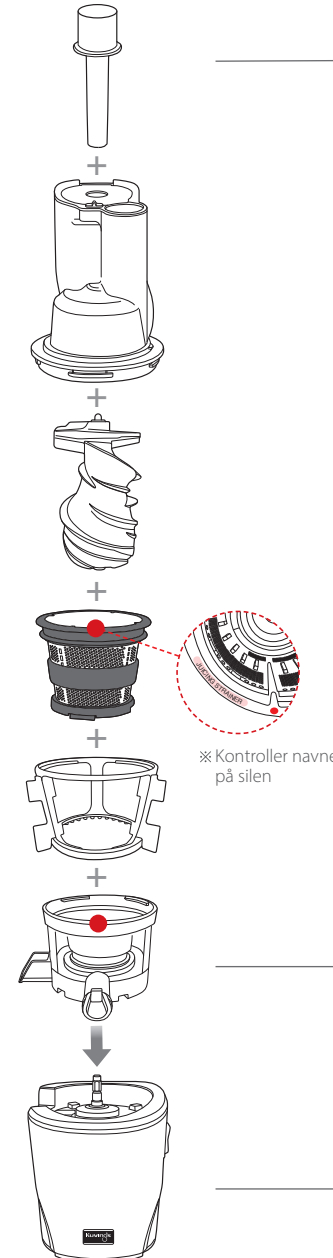
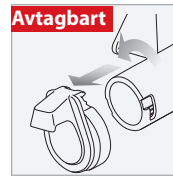
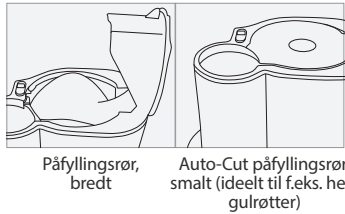
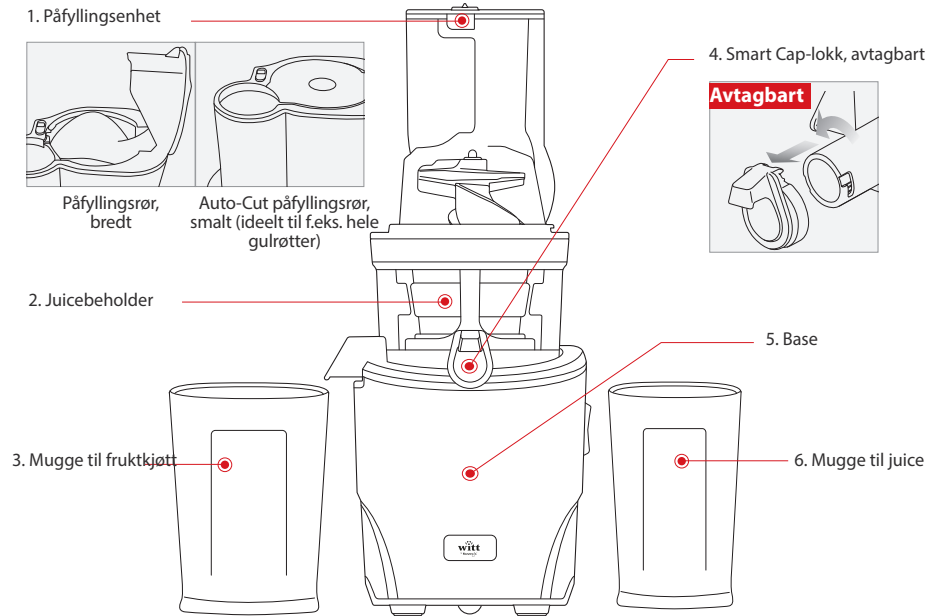

TRINN 1

Montering av påfyllingsenhet

Plasser de røde sirkelene ● ut for hverandre, som vist på illustrasjonen. Når apparatet er montert sammen, dreies påfyllingsenheten mot klokken for å låse den fast.

TRINN 2

Montering av påfyllingsenhet og base

Plasser påfyllingsenheten på juicebeholderen. Plasser juicemunnstykket slik at det peker mot fronten av apparatet.

TRINN 1 Montering av påfyllingsenhet

Kontroller før bruk

- Vask alle deler grundig før apparatet tas i bruk første gang.
- Sørg for at silikonringen er korrekt montert.

- 1** Monter silen i den roterende børsten. Plasser deretter dette i juicebeholderen. Sørg for at den røde sirkelen ● på silen er plassert på nivå med den røde sirkelen ● på juicebeholderen.

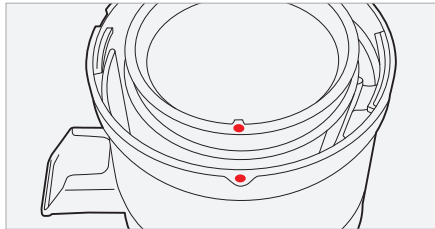
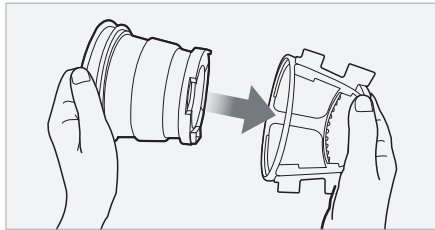

- 2** Monter spiralen i silen. Vri til den klikker på plass.

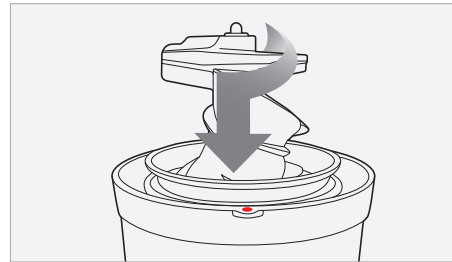

Merk | Spiralen skal være låst på plass, ellers kan ikke påfyllingsenheten monteres.

- 3** Monter påfyllingsenheten på juicebeholderen. Sørg for at den hvite sirkelen ○ på påfyllingsenheten er plassert på nivå med den røde sirkelen ● på juicebeholderen. Vri med klokken til låsesymbolet ☞ på påfyllingsenheten er på nivå med den røde sirkelen ● på juicebeholderen.

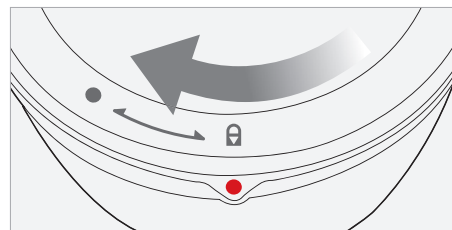
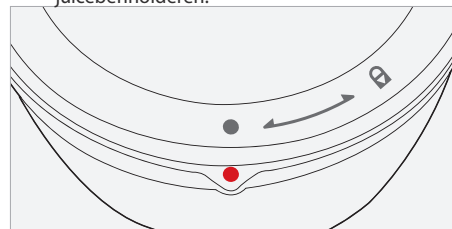

TRINN 2 Montering av juicebeholder og base

TIP Ta tak øverst på påfyllingsenheten for lett montering, som vist på illustrasjonen.

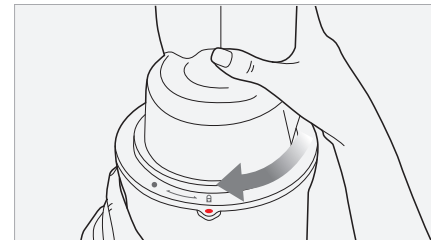
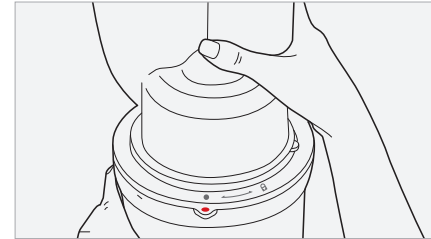

- 4** Plasser juicebeholderen på basen. Plasser juicemunnstykket slik at det peker mot fronten av apparatet.

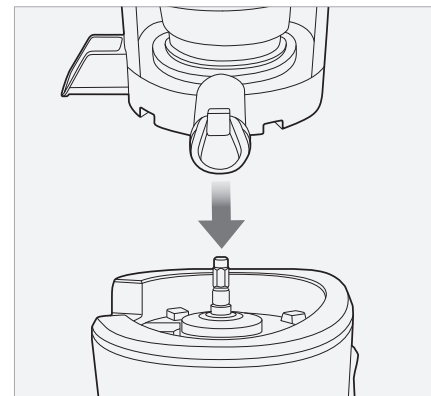

- 5** Plasser muggen til oppsamling av fruktkjøtt under fruktkjøttmunnstykket og juicemuggen (1,2) under juicemunnstykket, som vist på illustrasjonen.

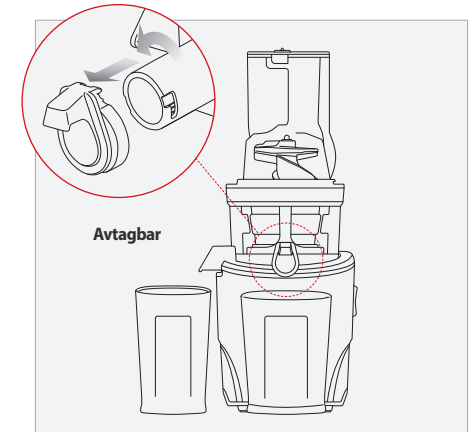

Merk | Når det benyttes ingredienser med høyt væskeinnhold, plasseres juicemuggen (1) under juicemunnstykket.

BRUKSANVISNING

Etter forberedelse av ingrediensene, settes støpselet i stikkontakten.

- Merk** |
- Ikke berør ledningen eller støpselet med våte hender. **Det er fare for elektrisk støt, kortslutning eller brann.**
 - Kontroller at stikkontakten oppfyller de gjeldende sikkerhetskravene i henhold til landets lover og regler.



Trykk på FORWARD-knappen for å slå på apparatet.

- Merk** |
- Forward: Trekker ingrediensene ned og presser dem langsomt.
Reverse: Skyver ingrediensene tilbake for å løsne ev. fastsittende ingredienser.

Hvis ingrediensene sitter fast i spiralen og påfyllingsenheten ikke kan åpnes, skal man trykke på OFF-knappen. Trykk og hold deretter Reverse-knappen nede til ingrediensene løsner. Gjenta «Reverse – OFF – Forward-funksjonen» inntil ønsket resultat er oppnådd.

Hvis apparatet stopper under drift

Trykk på OFF-knappen og trykk og hold deretter Reverse-knappen nede til ingrediensene løsner.

Gjenta «Reverse – OFF – Forward-funksjonen» etter behov.

FORWARD: Trekker ingrediensene ned
OFF : Stopper maskinen
REVERSE : Skyver ingrediensene tilbake

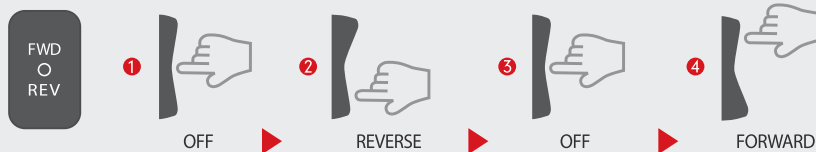

- Merk** |
- Reverse: Skyver ingrediensene tilbake for å løsne ev. fastsittende ingredienser. **Reverse-funksjonen virker kun når knappen holdes nede.**
 - OFF-knappen slår av apparatet. Trykk deretter på Reverse.
- Hold Reverse-knappen nede i 2-3 sekunder og slipp deretter knappen. Gjenta etter behov. Sørg for å stoppe apparatet helt før Reverse-funksjonen benyttes. Dette hindrer funksjonsfeil.
- Hvis apparatet fortsatt ikke fungerer etter ovenstående anvisninger, skal apparatet tas fra hverandre og rengjøres, før apparatet tas i bruk igjen.

Ha de forberedte ingrediensene i apparatet en av gangen.

- Merk** |
- Forbered ingrediensene for optimal utnyttelse.
 - Hvis det fylles store mengder i apparatet samtidig, kan det stoppe apparatet. Derfor skal ingrediensene fylles i en av gangen.
 - Før juicen presses fjernes harde kjerner og stener fra ingrediensene.
 - Tin frosne ingredienser helt før juicen presses.

Bruk av Auto-Cut påfyllingsrøret



Harde og fiberholdige ingredienser | (f.eks. gulrøtter, selleri, kål)

- Tip** |
- Harde og fiberholdige ingredienser
Ingredienser med en tykkelse på under 4 cm kan presses hele.
Ingredienser med en tykkelse på over 4 cm skjæres i passende staver.
 - Fiberholdige bladgrønnsaker (selleri, kål osv.)
Staver med en tykkelse på under 4 cm kan presses hele. Samle bladgrønnsakene i bunter og ha dem i apparatet.

Bruk av det brede påfyllingsrøret



Myke ingredienser | (f.eks. epler, appelsiner, tomater)

- Tip** |
- Myke ingredienser: Ha ingrediensene i det brede påfyllingsrøret og press dem ned i apparatet ved hjelp av lokket.
Hvis ingrediensene er for store for påfyllingsrøret, skjæres de i passende biter.



Smart Cap-lokk

Bruk Smart Cap-lokket til å lage en blandet juice, hindre at juicen drypper samt skylle apparatet når det presses forskjellig juice.

- TIP** |
- Med Smart Cap-lokket lukket kan man oppnå en **blandet juice** ved å bruke forskjellige frukter, grønnsaker og væske.
 - Lukk lokket etter pressing.** Dette hindrer at juicen drypper, spesielt når påfyllingsenheten og juicebeholderen skilles fra basen.
 - Hvis man lager forskjellige typer juice, skal man **skylle gjennom systemet med vann** for å fjerne ev. smak. Sørg for at lokket er lukket når systemet skylles gjennom.
- Merk** |
- La lokket være åpent ved pressing av ingredienser som skummer mye (f.eks. epler, selleri).
 - Vær svært oppmerksom ved pressing mens lokket er lukket, da juicen kan renne over hvis kapasiteten overstiger maks. i juicebeholderen.



Når juicen er presset helt ferdig, slås apparatet av (OFF-knappen).

- Merk** |
- Hvis ingrediensene i apparatet er helt presset, kan det være vanskelig å åpne påfyllingsenheten. Etter avsluttet pressing kjøres apparatet i ytterligere 30 sekunder for å sikre at apparatet skiller ut resterende fruktkjøtt.
 - Hvis påfyllingsenheten sitter fast, kjøres REVERSE – OFF – FORWARD-funksjonen (i nevnte rekkefølge) 2–3 ganger for å løsne ev. fastsittende ingredienser. Plasser deretter hendene på påfyllingsenheten. Press kraftig ned samtidig med at påfyllingsenheten vrir mot klokken til OPEN.
- ※ Avhengig av ingrediensstype kan det helles vann i påfyllingsenheten for å rense juicebeholderen. Prøv deretter å åpne påfyllingsenheten.

GODE RÅD VEDR. DRIFT

- 1. Bruk aldri apparatet uten ingredienser. Risiko for produktskade.**
- 2. Ikke bruk apparatet i mer enn 30 min. av gangen.**

Risiko for produktskade. Motoren kan bli overopphetet. La apparatet kjøles ned hvis det skal brukes i mer enn 30 min. av gangen.
- 3. Bruk kun den medfølgende stapperen til å presse ingrediensene ned i påfyllingsrøret – aldri hender, bestikk eller andre kjøkkenredskaper.**
- 4. Putt aldri en skje, spatel eller andre kjøkkenredskaper inn i juicemunnstykket mens apparatet er i bruk.**

Hvis det stikkes andre materialer inn i munnstykket, kan disse sitte fast og dermed forårsake skade på apparatet.
- 5. Ikke press tørkede eller harde ingredienser som fullkorn, frukt med harde kjerner/ steiner eller is.**

Risiko for produktskade.

 - a. Bønner og korn kan presses hvis det har ligget i bløt over natten eller er kokt. (Ikke press mer enn 500 g pr. gang)
 - b. Fjern først steiner / harde kjerner fra frukt (f.eks. nektarin, fersken, mango og kirsebær).
 - c. Ved pressing av frossen frukt med små kjerner, som druer, skal disse være helt tint før de presses.
 - d. Bruk av is i apparatet vil redusere apparatets holdbarhet.
- 6. Ikke bruk ingredienser som inneholder store mengder vegetabilsk olje eller animalsk fett. Ikke bruk apparatet til å presse vegetabilsk olje fra ingrediensene.**

Hvis den vegetabilske/animalske oljen kommer i spiralen, kan det resultere i dårligere ytelse samt produktskade.
- 7. Ikke hell allerede utskilt fruktkjøtt tilbake i apparatet. Dette fører til at apparatet stopper samt hindrer at påfyllingsenheten åpner.**
- 8. Når du har presset ingredienser med kjerner, som druer, må du være svært påpasselig med å rengjøre spiralen, silen og den roterende børsten.**

GODE RÅD VEDR. INGREDIENSER

Produsenten/distributøren kan ikke holdes ansvarlig for produktskader som har oppstått pga. at anvisningene i bruksanvisningen ikke er fulgt. Garantien bortfaller hvis anvisningene ikke overholdes.

IKKE HA følgende ingredienser i apparatet.

Harde kjerner/ steiner		Fersker, nektariner, aprikos, plommer, mango osv. Fjern kjerner/steiner fra ingrediensene før de presses.
Hardt eller uspiselig skall		Ananas, melon, mango, appelsiner osv. Fjern skallet fra ingrediensene før de presses.
Frosne frugter eller is		Frossen frukt eller is Frossen jordbær, blåbær, bringebær osv. Sørg for at den frosne frukten er helt tint før de presses. Ikke prøv å press is.
Vegetabilsk/ animalsk olje		Sesamfrø, smør, margarin osv. Ikke prøv å presse vegetabilsk/animalsk olje. Dette gjør ytelsen dårligere og kan forårsake produktskade.
Øvrig		Kokos, sukkerrør, fullkorn osv. Ikke prøv å presse ingredienser uten væskeinnhold.

Man oppnår best juice hvis man forstår ingrediensenes karakter og vet hvordan ingrediensene skal behandles.

Witt by Kuvings er et innovativt apparat som bruker en patentert teknologi med langsom hastighet. Apparatet er designet for å oppnå de beste resultatene fra faste ingredienser med høyt væskeinnhold. For best mulig resultat bør alle ingredienser forberedes og presses avhengig av ingrediensenes karakter og egenskaper.



INGREDIENSFORBEREDELSE

Kom i gang

- Hvis spiralen sitter fast eller påfyllingsenheden ikke kan åpnes, holdes REVERSE-knappen inne til den løsner. Gjenta REVERSE-OFF-FORWARD-funksjonen etter behov.
- La maskinen gå til alle ingrediensene i juicebeholderen er helt presset. Påfyllingsenheden kan være vanskelig å åpne hvis det fortsatt sitter litt fruktkjøtt i maskinen.
- Juicemengden avhenger av ingrediensen.

Juicemengde

- For å oppnå optimal juicemengde, bør nedenstående anvisninger følges.
- Fyll ingredienser langsomt ned i maskinen ettersom de presses. Juicemengden kan være avhengig av pressehastigheten.

Myk frukt og grønnsaker (f.eks. appelsiner, tomater)

Bredt påfyllingsrør

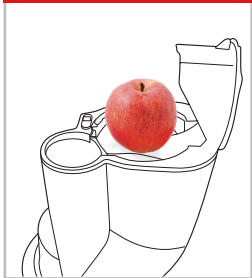

- Skrell appelsinene. Fjern stilken på epler og tomater.
- Press ingrediensene langsomt ned i apparatet.

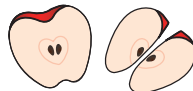

1–4 båter (ved behov)

- Hvis ingrediensene er større enn påfyllingsenheden, skjæres de i biter som passer til åpningen på påfyllingsenheden.

GODE RÅD VEDR. FORBEREDELSE AV INGREDIENSER:

- Skjær i 1–4 båter (ved behov).

GODE RÅD VEDR. JUICEPRESSING:

- Fjern harde kjerner/steiner fra ingrediensene før de presses.
 - Bruk stopperen til å forsiktig presse ingrediensene ned. (Dette hindrer også at det spruter juice ved pressing av ingredienser med høyt væskeinnhold.)
 - **La Smart Cap-lokket være åpent ved pressing av ingredienser som skummer mye.**
- (Det kan hope seg opp med skum hvis lokket er lukket.)
- Det anbefales at den pressede juicen drikkes i løpet av 48 timer etter pressing. Avhengig av ingrediensenes tetthet kan det gradvis danne seg lag i juicen etter pressing.
 - Når ingrediensene presses av spiralen, kan det sprute juice opp gjennom påfyllingsenheden. Bruk stopperen for å hindre sprut.

Ingredienser med små kjerner (f.eks. bringebær, druer, granatepler)

Press ingrediensene langsomt ned i apparatet for å hindre at kjernene blokkerer silen.

Auto-Cut påfyllingsrør

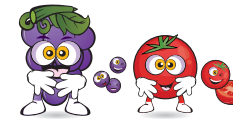

Press ingrediensene langsomt ned i apparatet for å minimere mengden av resterende kjerner i silen.

GODE RÅD VEDR. FORBEREDELSE AV INGREDIENSER:

- Skyll ingrediensene grundig før de presses. Fjern stilken fra druer.
- Det oppnås best resultat med ingredienser med høyt væskeinnhold (f.eks. epler, pærer).
- Ved pressing av frossen frukt med små kjerner, som jordbær og bringebær, skal disse være helt tint før de presses.

GODE RÅD VEDR. JUICEPRESSING:

- Ha 3–5 bær/druer i apparatet av gangen, avhengig av størrelsen på ingrediensene. Hold øye med hvordan de presses.
- Tin frosne ingredienser som granateple og bringebær, og ha i ca. 5 g av gangen (ca. 1 ts).
- Frosne ingredienser taper væskeinnhold ved tining. Bland f.eks. med melk eller yoghurt for å justere væsketapet.

⚠ Forsiktig

Hvis påfyllingsenheden ikke kan åpnes på grunn av en stor mengde resterende kjerner i juicebeholderen, skal maskinen kjøres ytterligere 30 sekunder for å skille ut kjernene. Hvis lokket fremdeles sitter fast, gjenta REVERSE-OFF-FORWARD-funksjonen til ingrediensene har løsnet. Press påfyllingsenheden ned med begge hender for å åpne den. Avhengig av ingrediens kan det også hjelpe å skylle gjennom systemet med vann.

INGREDIENSFORBEREDELSE

Slik brukes SmartCap-lokket:

- Med SmartCap-lokket lukket kan man oppnå en blandet juice med bruk av forskjellig frukt, grønnsaker og væske.
- Lukk lokket etter pressing. Dette hindrer at juicen drypper, spesielt når påfyllingsenheten og juicebeholderen skilles fra basen.
- Hvis man lager forskjellige typer juice, skyll gjennom systemet med vann for å fjerne ev. smak. Sørg for at lokket er lukket når systemet skylles igjennom.
- **La lokket være åpent når det presses ingredienser som skummer mye (f.eks. epler, selleri).**
- Vær svært oppmerksom ved pressing mens lokket er lukket, da juicen kan renne over hvis kapasiteten overstiger maks. i juicebeholderen.

Justering av fruktkjøttinnhold i juicen:

- Avhengig av ingrediensen kan det komme ekstra fruktkjøtt i juicen ved kontinuerlig pressing.
- Hvis man ønsker å redusere mengden fruktkjøtt, skilles påfyllingsenhet, spiral, sil og børste fra hverandre og rengjøres.

Hard frukt og grønnsaker (f.eks. gulrøtter, rødbeter, ingefær, kålrabi og kvede)

Hard frukt og grønnsaker kan belaste motoren for mye og få den til å stoppe.

Auto-Cut påfyllingsrør

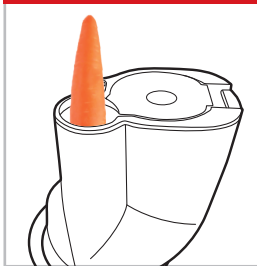

Ingredienser med en tykkelse på under 4 cm kan tilsettes hele i maskinen. Tykke ingredienser skal skjæres i mindre biter før de tilsettes i maskinen.



Auto-Cut påfyllingsrør

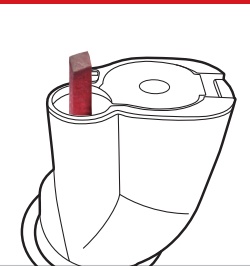

Rødbeter, ingefær, kvede og kålrabi skjæres i 2,5 cm eller mindre. Tilsettes i maskinen vekselvis vannrett og loddrett.



! Forsiktig | Ikke press rotfrukter med lavt væskeinnhold som rødbeter, ingefær eller kålrabi eller hard frukt som kvede alene.

*Dette kan forringe maskinens ytelse.

GODE RÅD VEDR. FORBEREDELSE AV INGREDIENSER:

- Skjær toppen av gulrøtter
- Bløtlegg ingredienser som gulrøtter i kaldt vann ca. 30 minutter før de presses i maskinen. Dermed oppnår man best mulig resultat.

GODE RÅD VEDR. PRESSING AV JUICE:

- Tilsett ingrediensene langsomt i maskinen og en bit av gangen.
- For optimal juicemengde presses frukt og grønnsaker med høyt væskeinnhold.

Fiberholdige og/eller tykke bladingredienser f.eks. selleri, kål, annanas

Auto-Cut påfyllingsrør

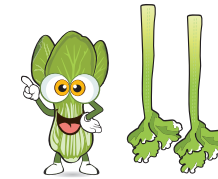
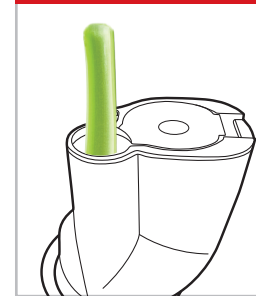

Rull bladene i en spiral og ha dem i maskinen. Ved pressing av bladingredienser som selleri og kål må det ikke presses mer enn 500 g.

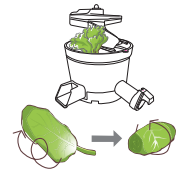

Hvis bladingrediensene vikler seg rundt spiralen, åpnes påfyllingsenheten. Løsne bladene for videre pressing.

GODE RÅD VEDR. FORBEREDELSE AV INGREDIENSER:

- **Separer stilkene. Sørg for at stilkene har en tykkelse på under 4 cm.**

• Bløtgjør bladgrønt i kaldt vann i 30 min, før det presses i maskinen. På den måten oppnår man best resultat.

GODE RÅD VEDR. JUICEPRESSING:

- **Ha de forberedte ingrediensene langsomt i maskinen og en bit av gangen.**
- **Ha først flere ingredienser i maskinen når den forrige ingrediensen er helt presset.**

- ① Rull bladene i en spiral og ha dem i maskinen.
- ② Ha først bladene i maskinen, veksle deretter mellom staver og blader.
- ③ Ved bruk av hvetegress presses en håndfull av gangen.

* Det er best å presse sammen med ingredienser med høyt væskeinnhold, som gulrøtter og epler. Gulrøtter, epler: fiberholdige ingredienser = 9:1 (anbefalt måleforhold)

- !** Forsiktig |
- For ingredienser som ananas, må skallet og den harde kjernen fjernes. Skjær ananaskjøttet i mindre biter.
 - Anbefalt mengde er 500 g. Hvis det skal presses mer, må påfyllingsenheten, juicebeholderen, silen og børsten tas fra hverandre og rengjøres, før det presses mer.

DEMONTERING OG RENGJØRING AV KUVINGS

* Merk: Det fysiske produktet kan avvike litt fra illustrasjonene.

- 1** 1. Slå av apparatet med OFF-knappen, og dra ut støpselet av kontakten.

Merk | • Sørg for at resterende fruktkjøtt fjernes fra juicebeholderen før apparatet stoppes.

• For enkel rengjøring kjøres maskinen i ytterligere 30 sekunder etter at juicen er presset.

• Hvis påfyllingsenheten sitter fast, trykk på REVERSE – OFF – FORWARD-knappen (i nevnte rekkefølge) 2–3 ganger for å løsne ev. fastsittende ingredienser. Plasser deretter hendene på påfyllingsenheten. Press kraftig ned samtidig med at påfyllingsenheten vris mot klokken til OPEN.

*Fyll juicebeholderen med vann og la det kjøres gjennom maskinen, før lokket skrues av. Dette kan hjelpe hvis lokket sitter fast.

- 2** 2. Vri påfyllingsenheten mot klokken for å åpne.

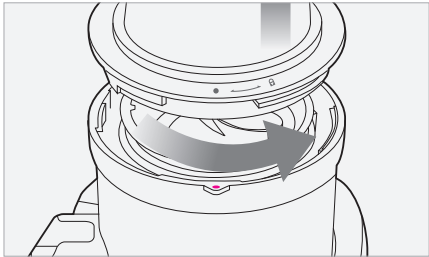

Merk | • Ta tak i basen når apparatet skal flyttes. Løft aldri apparatet ved å ta tak i påfyllingsenheten.

- 3** 3. Løft juicebeholder, spiral, sil og børste av basen.

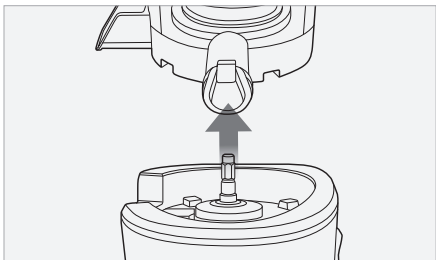

- 4** 4. Demonter spiral, sil og børste fra juicebeholderen. Rengjør med medfølgende rengjøringsbørste.

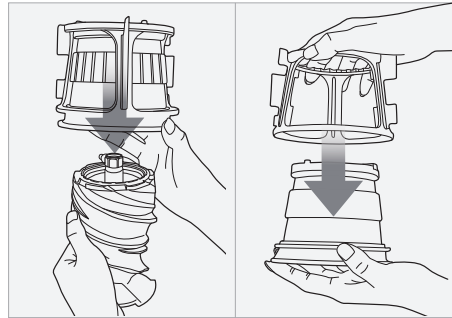

Merk | • Rengjør delene umiddelbart etter bruk. Hvis det resterende fruktkjøttet tørker, kan det bli vanskelig å ta delene fra hverandre og rengjøre dem. Det resterende fruktkjøttet kan forringe ytelsen videre.

• Det blir enklere å ta delene fra hverandre hvis juicebeholder, spiral, sil og børste plasseres i vasken og man lar vannet renne gjennom systemet.

• Tørk delene grundig og sørg for at bunnen av spiralen er helt tørr.

- 5** 5. Plasser juicebeholderen under rennende vann.

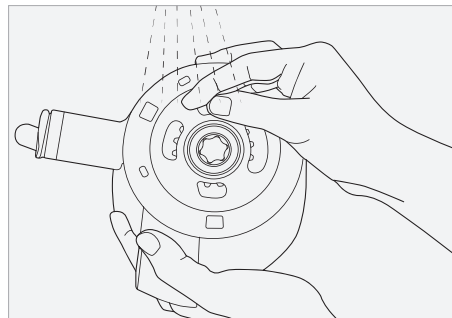

TIP | • Bruk den runde børsten til å rengjøre munnstykkene på juicebeholderen.

- 6** 6. Rengjør yttersiden av spiralen under rennende vann. Bruk toppen av rengjøringsbørsten til å fjerne overskytende rester fra bunnen av spiralen.

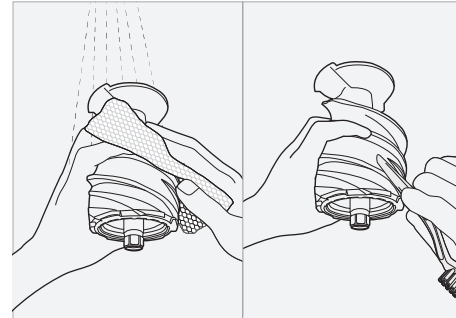

Tip | Rengjør spiralen grundig. Sørg for at det ikke er overskytende rester etter rengjøring.

Sørg for at spiralen er helt tørr før den brukes igjen.

Merk | Ved pressing av ingredienser med små kjerner, rengjøres sil og spiral ekstra grundig for kjerner og andre blokkeringer. Hvis det ikke rengjøres ordentlig, kan det påvirke balansen mellom spiral og sil, og dermed forårsake produktskade.

- 7** 7. Rengjør basen med en myk, fuktig klut. Tørk grundig etterpå med en tørr klut.



Merk | • Sørg for at kluten er vridd godt opp. Den må ikke være dryppende våt.

Rask skylling

- 1** Fyll juicebeholderen med vann med Smart Cap-lokket lukket. Slå på maskinen.

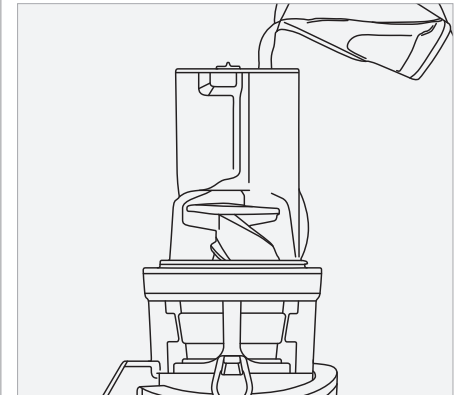

- 2** La den gå en liten stund. Åpne Smart Cap-lokket og la vannet renne ut av juicebeholderen.



Tip | • Det er ikke nødvendig å rengjøre delene med vann og såpe hvis man lager forskjellige typer juice umiddelbart etter hverandre.

Når man er helt ferdig med å presse, skal delene rengjøres grundig med vann og såpe for å hindre blokkeringer og rester i apparatet.

RENGJØRING AV SILIKONDELER

Tip | Rengjør den roterende børsten under rennende vann. Tørk grundig tørt etter rengjøring. Før montering i juicebeholderen kontrolleres det at silikonproppen og silikonringen er korrekt montert.

Merk | Hvis silikonproppen og silikonringen ikke er korrekt montert, kan det lekke juice fra bunnen av juicebeholderen.

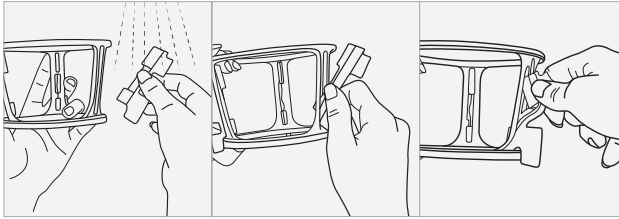

Silikonebørste

Demonter silikonbørsten fra den roterende børsten og rengjør. Etter rengjøring monteres børsten som vist på illustrasjonen.

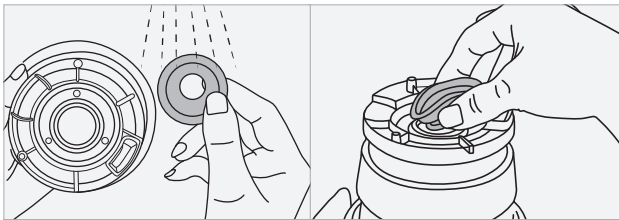

Silikonring

Afmonter silikoneringen inden rengjøring. Etter rengjøring presses silikoneringen på plass som vist på bildet.

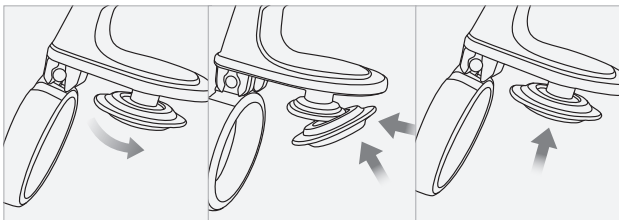

Smart Cap-lokk

Demonter Smart Cap-lokket fra juicemunnstykket som vist på illustrasjonen. Etter rengjøring monteres Smart Cap-lokket tilbake på juicebeholderen.

Rengjøring av juicebeholderen

Demonter dekelet på bunnen og rengjør innvendig. Etter rengjøring, sørg for at den fremspringende delen av giret er plassert på den ytre delen, slik at den passer (kobles sammen) med trommelen.

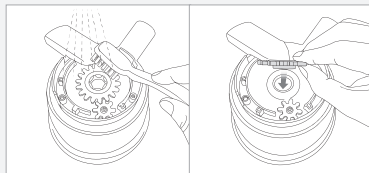

BRUK AV RENGJØRINGSVERKTØYET

* Merk: Det fysiske produktet kan avvike litt fra illustrasjonene.

Tip | Rengjøringsverktøyet gjør rengjøringen lettere. Tørk grundig tørt etter rengjøring.

1 Hold rengjøringsverktøyet i den ene hånden, og sett i silen med den andre hånden.

Merk | Når det høres et klikk, er silen korrekt montert i rengjøringsverktøyet.

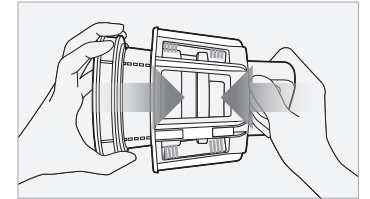

2 Roter silen og rengjøringsverktøyet i motsatt retning under rennende vann.

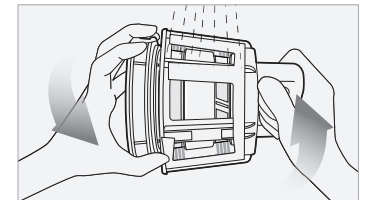

3 Skyll innsiden og yttersiden av silen grundig under rennende vann.

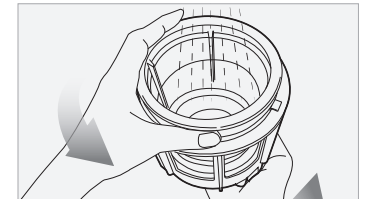

4 Etter rengjøringen demonteres silen fra rengjøringsverktøyet. Tørk grundig før montering i apparatet.

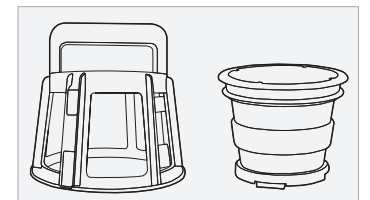

RENGJØRING AV LOKKET (EKSTRA TILBEHØR)

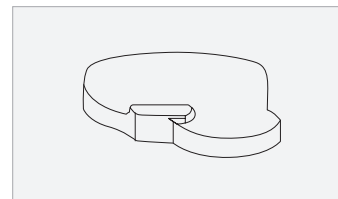

Etter rengjøring av apparatet settes lokket på før oppbevaring.

! Merk: In den bruk kontrolleres det, at silikonerings er korrekt monteret.

1 Montering av apparatet med blank strainer

- 1 Sett blank strainer i juicebeholderen. Sørg for at de røde sirkelene ● på blank strainer og juicebeholderen er plassert ut for hverandre.
- 2 Sett spiralen i blank strainer og klikk på plass.
- 3 Monter påfyllingsheten på juicebeholderen. Sørg for at den hvite sirkelen ○ på påfyllingsheten er plassert ut for den røde sirkelen ● på juicebeholderen. Vri med klokken til påfyllingsheten låses på plass.

※ La Smart Cap-lokket stå åpent når **blank strainer** er i bruk.

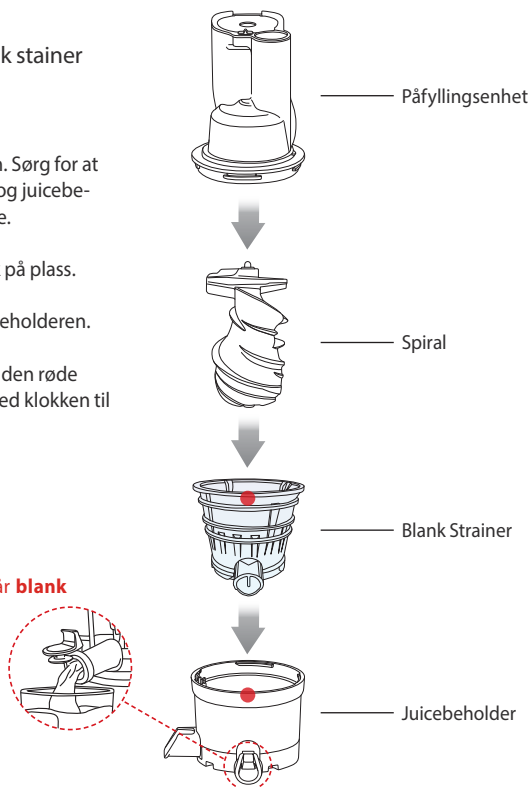

! FORSIKTIG

Blank strainer er kun beregnet til frosne ingredienser. Avhengig av ingrediensene kan det være fordel å la dem tine i 5-20 minutter før pressing. Press en liten mengde av gangen.



※ Ikke prøv å presse is eller ingredienser som inneholder vegetabilsk/animalsk olje. Fare for produktskade.

※ Fjern harde kjerner og skall fra ingrediensene før de presses.

RENGJØRING AV SILIKONRING

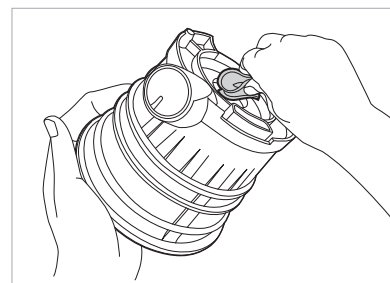

Silikonringen kan tas av for rengjøring. Etter rengjøring settes silikonringen på plass som vist på illustrasjonen.

TIP | Juster silikonringen forsiktig slik at den passer.

! Merk: Sørg for at coarse strainer monteres i den roterende børsten før bruk.

1 Montering av apparatet med coarse stainer

- 1 Sett den roterende børsten og coarse strainer i juicebeholderen. Sørg for at de røde sirkene ● på coarse strainer og juicebeholderen er plassert ut for hverandre.
- 2 Sett spiralen i coarse strainer og klikk på plass.
- 3 Monter påfyllingsheten på juicebeholderen. Sørg for at den hvite sirkelen ○ på påfyllingsheten er plassert ut for den røde sirkelen ● på juicebeholderen. Vri med klokken til påfyllingsheten låses på plass.

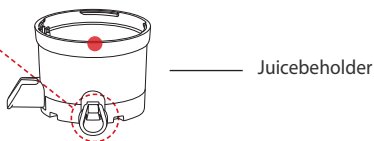
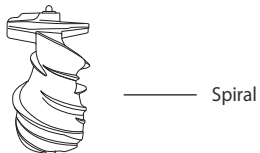
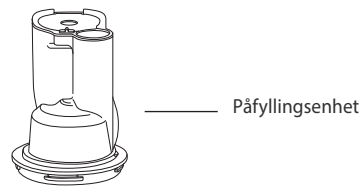

※ La Smart Cap-lokket stå åpent når blank strainer er i bruk.



! FORSIKTIG

- Fjern steiner og/eller harde kjerner før coarse strainer brukes.
- Fjern tykt/gjenstridig skinn/skall.
- Sørg for at frosne ingredienser er helt tint før pressing.
- Ikke prøv å presse ingredienser med vegetabilsk/animalsk olje. Fare for produktskade.
- Ha aldri følgende ingredienser i maskinen: kokos, kudzu, sukkerrør, fullkorn osv.



1 Montering av apparatet med smoothie stainer

- ① Sett den roterende børsten og smoothie strainer i juicebeholderen. Sørg for at de røde sirkelene ● på smoothie strainer og juicebeholderen er plassert ut for hverandre.
- ② Sett spiralen i smoothie strainer og klikk på plass.
- ③ Monter påfyllingsenheten på juicebeholderen. Sørg for at den hvite sirkelen ○ på påfyllingsenheten er plassert ut for den røde sirkelen ● på juicebeholderen. Vri med klokken til påfyllingsenheten låses på plass.

※ La Smart Cap-lokket være lukket når blank strainer er i bruk.

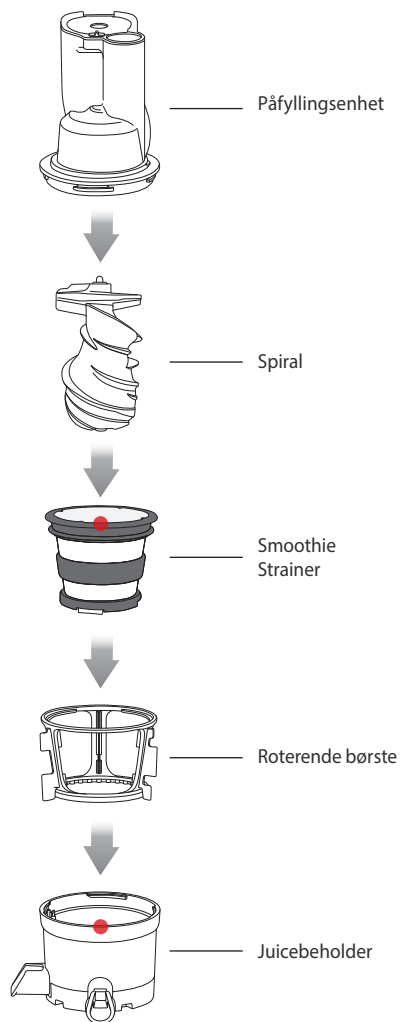

! FORSIKTIG

Ved bruk av frosne ingredienser – la dem tine i 5–20 minutter før pressing. Press en liten mengde av gangen.
(Nødvendig tiningstid avhenger av hvor lenge ingrediensene har ligget i fryseren samt temperaturinnstillingen på fryseren).



Tilsett melk eller annen væske mellom ingrediensene når det lages smoothie. Kontroller konsistensen og tilsett væske etter behov.

- ※ Ikke prøv å presse is, kjøtt, olje- eller fettbaserte ingredienser. Fare for produktskade.
- ※ Fjern harde kjerner og skall fra ingrediensene før de presses.

RENGJØRING AV SILIKONDEKSEL

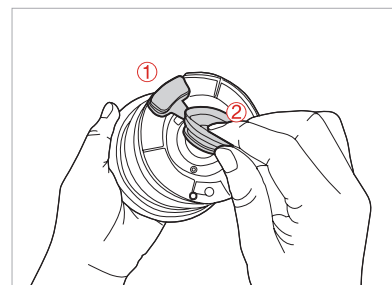

Silikondekselet kan tas av for rengjøring. Etter rengjøring settes silikondekselet på plass som vist på illustrasjonen.

TIP | Juster silikondekselet forsiktig slik at det passer.

- ❗ Sitruspresseren fungerer ikke med mindre den er korrekt justert og plassert i maskinen som vist på illustrasjonen

1 Monteringsanvisning

- 1 Plasser silen og sitruspresseren midt i beholderen.

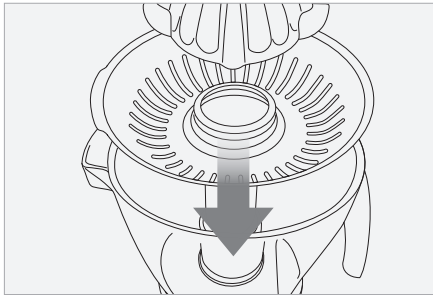

- 2 Plasser den monterte enheten på basen. Sørg for at den er plassert som vist på illustrasjonen.

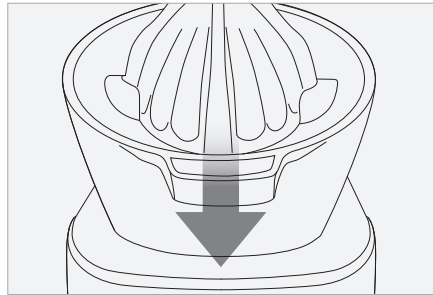

2 Bruksanvisning

- 1 Ta av lokket.

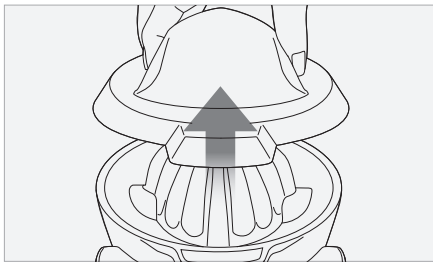

- 2 Slå på sitruspresseren ved å trykke på FORWARD-knappen.

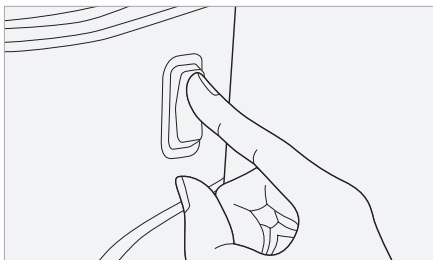

- 3 Sitruspresseren fungerer ikke med mindre den er korrekt justert og plassert i maskinen som vist på illustrasjonen.

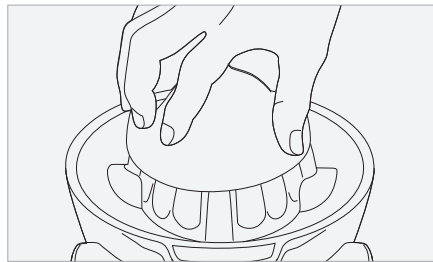

- 4 Hvis det er for mye fruktkjøtt, rengjøres sitruspresseren og silen.

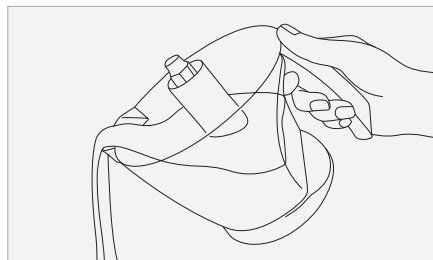

- ❗ Bruk lokkåpneren forsiktig hvis lokket ikke kan åpnes etter bruk.

- 1 Plasser lokkåpneren rundt krokene som vist på illustrasjonen.

- ❗ **FORSIKTIG** Sørg for at maskinen er montert sammen før lokkåpneren brukes.

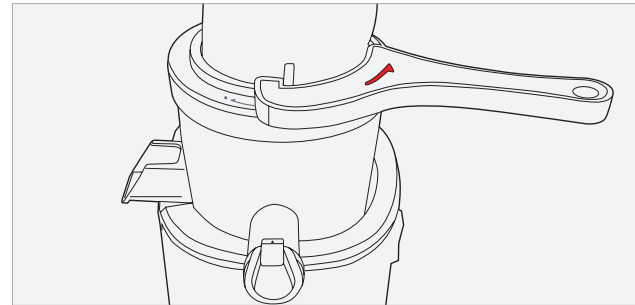

- 2 Hold fast på påfyllingsrøret. Vri lokkåpneren mot klokken.

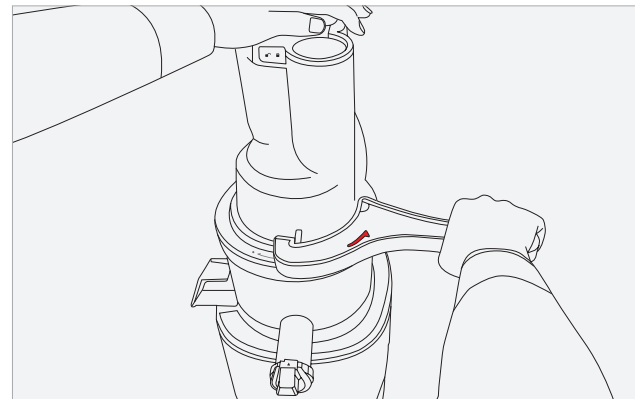

PROBLEMLØSING

■ Hvis det ikke er strøm i apparatet:

- Kontroller om støpselet er satt korrekt i stikkkontakten.
- Kontroller om påfyllingsenheten er korrekt plassert i juicebeholderen og låst fast.
- Kontroller bak på apparatet om påfyllingsenheten er låst fast til basen.
- Apparatet fungerer kun hvis delene er korrekt satt sammen.

■ Liten juicemengde:

- Forskjellige ingredienser inneholder forskjellig væskemengde. Det er derfor avhengig av ingrediensen hvor mye juice den avgir.
- Hvis ingrediensene ikke er ferske, kan væskeinnholdet være redusert i forhold til ferske ingredienser. Det anbefales å legge ingrediensene i bløt i 30 minutter før pressing for å oppnå best mulig resultat.
- Hvis ingrediensen har et lavt væskeinnhold, kan det være en fordel å bløtlegge den i vann før den presses.
- Ved pressing av ingredienser med små kjerner kan juicemengden reduseres hvis kjernene blokkerer silen.
- For optimalt resultat anbefaler vi at påfyllingsenheten, spiralen og børsten skilles fra hverandre og rengjøres.
- Hvis det er rester av kjerner i bunnen av silen, kan det forringe ytelsen og redusere juicemengden.

■ Det er for mye fruktkjøtt i juicen:

- For å unngå fint pulp bør spiralen og silen rengjøres ofte.
 - Bruk en trådsil til å sile uønsket pulp fra juicen.
 - Hvis spiralen og silen er skadet og dermed påvirker ytelsen på apparatet, bør disse byttes.
- * Holdbarheten på de forskjellige delene kan variere på grunn av bruk samt ingredienser.

■ Påfyllingsenheten kan ikke lukkes:

- Sørg for at spiralen er skjøvet helt ned i silen, ellers kan ikke påfyllingsenheten lukkes.

■ Det kommer unormale lyder fra apparatet:

- Kontroller om delene er satt sammen korrekt. Prøv å sette sammen delene på nytt. Hør deretter om det fremdeles kommer unormale lyder fra apparatet.
- Start aldri apparatet hvis det er tomt.
- Hvis apparatet går uten ingredienser, er det risiko for skade på spiralen.
- Hvis apparatet går uten ingredienser, stiger lydnivået. Fare for produktskade.
- Friksjonsstøyen fra spiralen og silen forsvinner så snart det kommer ingredienser i apparatet.
- Hvis lydene fortsetter etter at det er tilsatt ingredienser

i apparatet, kontrolleres størrelsen på ingrediensene. Ikke tilsett ingredienser som har en tykkelse på mer enn 4 cm i apparatet.

- Avhengig av ingrediensene kan bitene være mindre.
- Det kan også komme unormale lyder fra apparatet hvis det er plassert på et ujevnt underlag. Sørg for at apparatet står på et underlag som er i vater.

■ Fruktkjøttet er svært fuktig:

- Umiddelbart etter igangsetting av apparatet vil fruktkjøttet være svært fuktig.
- Avhengig av ingrediensen kan fruktkjøttet påvirkes, spesielt hvis ingrediensen ikke lenge er helt fersk. Dette øker også mengden av fruktkjøtt i juicen.

■ Juicebeholderen vibrerer når apparatet er i drift:

- Formålet med spiralen og silen er å knuse og presse ingredienser. Det er normalt at spiralen og silen vibrerer når apparatet går.
- Hvis det presses ingredienser med høyt fiberinnhold, økes vibrasjonen.

■ Apparatet stopper plutselig, men er ikke ferdig med å presse:

- Kontroller om støpselet er satt ordentlig i stikkkontakten.
- Kontroller om delene er satt sammen korrekt.
- Hvis det er for mange ingredienser i apparatet på én gang, kan det gjøre at apparatet stopper.
- Hvis apparatet stopper på grunn av mengden av ingredienser, kjøres REVERSE-OFF-FORWARD-funksjonen 2–3 ganger.
- REVERSE skyver ingrediensene tilbake. FORWARD trekker ingrediensene ned.
- Etter 30 minutters kontinuerlig bruk kan apparatet stoppe på grunn av sikkerhetsfunksjonen «overload». Hvis dette skjer, skal apparatet kjøles ned i 30 minutter–1 time før det brukes igjen.
- Fjern steiner og harde kjerner fra ingrediensene før de presses. Risiko for produktskade.

■ Den pressede juicen deler seg i lag:

- Avhengig av ingrediensenes tetthet kan det gradvis danne seg lag i juicen etter pressing. Spesielt hvis ingrediensene presses for raskt, kan det danne seg lag i juicen.

■ Påfyllingsenheten kan ikke åpnes:

- Etter at ingrediensene er presset skal apparatet gå i ytterligere 30 sekunder for å skille ut resterende fruktkjøtt.
- Hvis det er for mye pulp i juicebeholderen, kan det være

PROBLEMLØSING

vanskelig å åpne lokket. Hvis dette skjer, trykk to–tre ganger på REVERSE-OFF-FORWARD-knappene i denne rekkefølgen. Plasser deretter hendene på lokket og press ned samtidig som at lokket vrir mot åpent.

- **Hell vann i påfyllingsenheten, og skyll gjennom apparatet. Prøv deretter å åpne påfyllingsenheten.**

■ Det drypper juice fra juicebeholderen:

- Hvis silikonproppen ikke er satt i korrekt, kan det dryppe juice. Sørg for at silikonproppen er satt i korrekt før delene settes sammen.

■ Er det mulig å presse ingredienser med svært høyt fiberinnhold?

- Ingredienser som selleri og ingefær har et høyt fiberinnhold, og b fibre kan vikles rundt spiralen og dermed forringe apparatets ytelse. Ved pressing av ingredienser med svært høyt fiberinnhold bør det ikke presses mer enn 450 g av gangen. Rengjør deretter påfyllingsenheten, juicebeholderen, silen og børsten før det presses mer.

■ Misfarging av plastdelene:

- Hvis delene ikke rengjøres umiddelbart etter pressing, tørker det resterende fruktkjøttet inne i delene. Dette resulterer i at delen er vanskelig å skille fra hverandre og kan også forårsake misfarging av plastdelene.
- Ingredienser med et stort innhold av karotenoider

som gulrøtter og spinat, kan forårsake misfarging av plastdelene. Hvis delene bli misfarget på grunn av karotenoider, smøres de misfargede delen inn med vegetabilsk olje, som virker som et mildt rengjøringsmiddel.

- Vegetabilsk olje skal kun brukes som rengjøringsmiddel på misfargede plastdeler. Ikke smør inn spiralen eller silen i vegetabilsk olje. Hvis den vegetabilske oljen eller olje fra animalsk fett kommer i berøring med spiralen eller silen, kan det forringe ytelsen og forårsake produktskade.
- Husk at silikondelene kan tas av og skal rengjøres grundig.

■ Bruk av apparatet til annet formål enn det er beregnet til:

- Apparatet er kun beregnet til pressing av frukt og grønnsaker.
- Ikke prøv å presse vegetabilsk olje fra ingrediensene.
- Ikke press ingredienser med høyt innhold av vegetabilsk olje eller animalsk fett.
- Hvis den vegetabilske/animalske oljen kommer i berøring med spiralen eller silen, kan det forringe ytelsen og forårsake produktskade.

SPEKIFIKASJONER

Produkt	Juicer
Modell	REVO830, KSP-2428CB, KSP-2458CB, KSP-2428CE, KSP-2458CE
Volt	AC220-240V, 50-60Hz
Effekt	200W
Kontinuerlig bruk	Maks. 30 min
Vekt	7.5 kg
Mål	256 x 210 x 480 mm
Produsent	NUC Electronics Co., Ltd.
Type	Slow juicer
Opprinnelse	Laget i Korea

Reklamasjonsrett

Der ytes 5 års reklamasjonsrett på fabrikkasjons- og materialefeil på ditt nye produkt (5 år gjelder også på motorn), gjeldende fra den dokumenterte kjøpsdatoen. Garantien omfatter materialer og arbeidslønn. Ved henvendelse om service bør du opplyse produktets navn og serienummer. Disse opplysningene finnes på typeskiltet. Skriv evt. ned opplysningene ned i bruksanvisningen, så du har dem for hånden. Det gjør det lettere for servicemontøren å finne de riktige reservedelene.

Reklamasjonsretten dekker ikke:

- Feil og skader, som ikke skyldes fabrikkasjons- og materialefeil
- Ved mangelfullt vedlikehold – dette gjelder også mangel på rengjøring av produktet
- Ved brann- og/eller vann- og fuktskader på produktet
- Hvis der er brukt uoriginale reservedeler
- Hvis anvisningene i bruksanvisningen ikke er fulgt
- Hvis ikke installasjonen er skjedd som anvist
- Hvis ufaglærte har installert eller reparert produktet
- Batterier eller andre slitedeler

Transportskader

En transportskade som konstateres ved forhandlerens levering hos kunden, er utelukkende en sak mellom kunden og forhandleren. I tilfeller hvor kunden selv har stått for transporten av produktet, påtar leverandøren seg ingen forpliktelser i forbindelse med evt. transportskade. Evt. transportskader skal meldes omgående og senest 24 timer etter at varen er levert. I motsatt fall vil kundens krav bli avvist.

Ubegrunnet service

Hvis produktet sendes til service, og det viser seg at man selv kunne ha rettet feilen ved å følge anvisningene her i bruksanvisningen, påhviler det kunden selv å betale for servicen.

Proffkjøp

Proffkjøp er ethvert kjøp av apparater, som ikke skal brukes i privat husholdning, men brukes til næring eller næringsliknende formål (restaurant, café, kantine etc.) eller brukes til utleie eller annen bruk som omfatter flere brukere. I forbindelse med proffkjøp ytes ingen garanti, da dette produktet utelukkende er beregnet til vanlig husholdning.

SERVICE

For rekvirering av service og reservedeler i Norge, kontaktes den butikken hvor produktet er kjøpt. Reklamasjon kan også meldes inn på witt.no under fanen 'Service'.

Produsenten/distributøren kan ikke holdes ansvarlig for produkt- og/eller personskafer, hvis sikkerhetsanvisningene ikke overholdes. Garantien bortfaller hvis anvisningene ikke overholdes.

Forbehold for trykkfeil.