

**REVO830**

## WITT by KUVINGS Slowjuicer -mehustin kokonaisille hedelmille

Optimaalinen porkkanan ja lehtisellerin  
mehustamiseen

### Käyttöohje FI

- Lue koko käyttöohje perusteellisesti läpi ennen Kuvings-mehustimen käyttöönottoa.
- Säilytä käyttöohje.
- Ainoastaan kotitalouskäyttöön.



► Näin käytät Witt by Kuvings-mehustinta

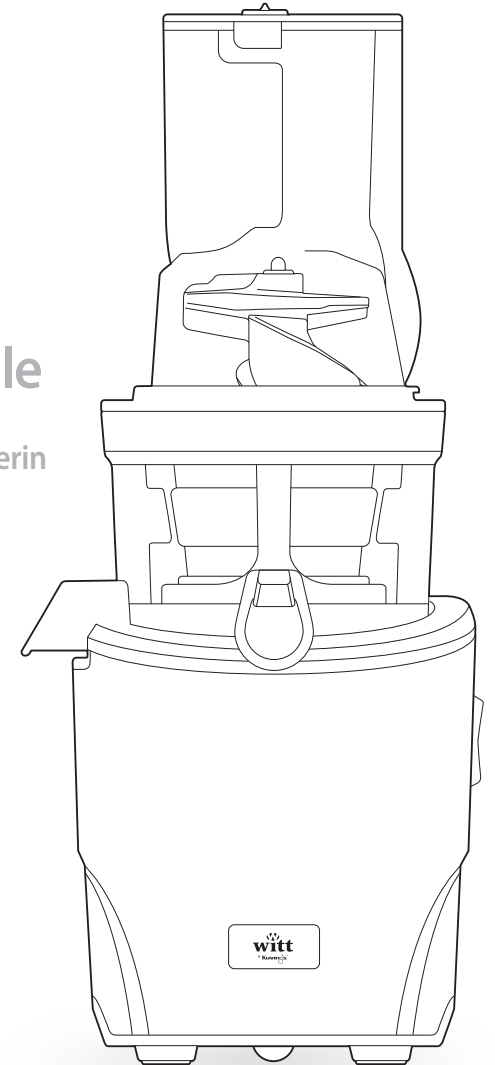

# SISÄLLYSLUETTELO

03	Turvallisuusohjeet	22	Puhdistustyökalun käyttö
07	Osat		EKSTRA TILBEHØR   Lid Cap brugsanvisning
09	Kokoamisohjeet	23	EKSTRA TILBEHØR   Blank Strainer brugsanvisning
11	Käyttöohjeet	25	EKSTRA TILBEHØR   Coarse Strainer brugsanvisning
13	Vinkkejä laitteen käyttöön	27	EKSTRA TILBEHØR   Smoothie Strainer brugsanvisning
14	Vinkkejä ainesten käyttöön	29	EKSTRA TILBEHØR   Citrus Maker brugsanvisning
15	Ainesten valmistelu	30	EKSTRA TILBEHØR   Låg-åbner brugsanvisning
19	Kuvingsin purkaminen ja puhdistus	31	Vianetsintä
21	Silikoniosien puhdistus	32	Tekniset tiedot
		33	Huolto

## Turvallisuusohjeet

Lue koko käyttöohje perusteellisesti läpi ennen Kuvingsin käyttöönottoa. Tämä auttaa ehkäisemään henkilövahinkoja ja tuotevaurioita.

Säilytä käyttöohje huolellisesti, sillä saatat tarvita sitä myöhemmin. Jos Kuvings luovutetaan/ myydään eteenpäin, tulee käyttöohje antaa uudelle omistajalle.

Sähkölaitteiden käytössä on aina noudatettava tärkeitä perusturvallisuusohjeita:

1. Ennen Kuvingsin käyttöönottoa poista huolellisesti kaikki pakkausmateriaalit. Pidä pakkausmateriaalit poissa lasten ulottuvilta, sillä niillä leikkiminen voi olla vaarallista. Kun pakkausmateriaali on poistettu, tarkista Kuvings välittömästi mahdollisten vaurioiden varalta. Jos Kuvings on selvästi vahingoittunut tai jos et ole varma, onko siinä vaurioita, ota yhteys liikkeeseen, josta ostit laitteen.
2. Kuvingsia EI saa käyttää, jos se on vaurioitunut. Ilmoita mahdollisista vaurioista välittömästi liikkeeseen, josta ostit tuotteen.
3. Laite on suunniteltu hedelmien ja vihannesten puristamiseen mehuksi. Laite on tarkoitettu vain kotitalouskäyttöön. Laitetta ei ole tarkoitettu kaupalliseen käyttöön. Jos laitetta käytetään muuhun kuin tässä mainittuun tarkoitukseen, se saattaa vaurioitua ja takuu raukeaa.
4. Älä puhdistu runkoyksikköä juoksevan veden alla äläkä upota sitä veteen. Ohjeen laiminlyönti voi aiheuttaa henkilö- ja/tai tuotevahingon.
5. Kun irrotat laitteen sähköverkosta, ota aina kiinni pistokkeesta.
6. Älä vedä johtoa. Varmista, että johto ei ole taipunut tai kiertynyt eikä kosketuksissa lämmönlähteisiin. Varmista, että johto ei roiku esimerkiksi pöydän reunalta. Ohjeen

laiminlyönti voi aiheuttaa tulipalon tai sähköiskun vaaran.

7. Älä koskaan käytä laitetta, jos virtajohto tai pistoke on löysällä tai vahingoittunut. Jos johto on vahingoittunut, ota yhteys ammattilaiseen. Älä koskaan yritä itse korjata tai muokata virtajohtoa. Ohjeen laiminlyönti voi aiheuttaa tulipalon tai sähköiskun vaaran.
8. Laite on tarkoitettu yksinomaan sisäkäyttöön.
9. Sammuta laite aina käytön jälkeen ja irrota pistoke pistorasiasta. Varmista, että moottori on täysin pysähtynyt ennen kuin purat laitteen puhdistusta varten.
10. Irrota pistoke pistorasiasta ennen puhdistusta sekä käytön jälkeen.
11. Älä koskaan kosketa liikkuvia osia. Henkilö- ja/tai tuotevahingon vaara.
12. Älä koskaan käytä muita kuin alkuperäisiä osia. Tulipalon, sähköiskun ja tuotevahingon vaara.
13. Varmista, että syöttöyksikkö on lukittu paikoilleen ennen laitteen käynnistämistä.
14. Käytä ainesten syöttämiseen survinta, ei koskaan sormia tai aterimia. Jos aineksia juuttuu kiinni etkä yllä niihin survimella, sammuta laite, irrota syöttöyksikkö ja poista juuttunut aines.
15. Älä koskaan käytä laitetta, jos sen osat ovat viallisia.
16. Muista käyttää kannua hedelmälihan keräämiseen.
17. Älä koskaan yritä itse korjata tai muokata laitetta.
18. Käytä laitetta korkeintaan 30 minuuttia kerrallaan. Tuotevahingon vaara.
19. Kuvingsia eivät saa käyttää lapset tai fyysisesti, psyykkisesti tai aisteiltaan toimintarajoitteiset henkilöt tai henkilöt, joilla ei ole riittävää kokemusta tai taitoja. Poikkeuksia ovat tilanteet, joissa tällaista käyttäjää ohjataan laitteen käytössä ja käyttäjä on hänen turvallisuudestaan vastaavan henkilön valvonnassa. Varmista, etteivät lapset pääse leikkimään laitteella.

## Tallenna nämä ohjeet

- Jos Witt by Kuvings annetaan lahjana, käyttöohje on luovutettava sen mukana.
- Tämä käyttöohje on saatavilla myös muussa muodossa, kuten internetissä osoitteessa [www.witt.fi](http://www.witt.fi)









## TURVALLISUUSOHJEET

Seuraavat ohjeet takaavat turvallisuutesi.  
Lue ne huolellisesti läpi ennen laitteen käyttöönottoa.

 **VAROITUS:** Vakavan loukkaantumisen vaara.









 **VAROVASTI:** Henkilö- ja/tai tuotevahingon vaara.

 Kielletty     Vaatii toimenpiteitä     Ei saa irrottaa     Noudata ohjeita

-  Älä koskaan käytä jatkojohtoa tai haaroitusrasiaa Kuvingsin kanssa.  
→ **Tulipalon ja räjähdysten vaara.**
-  Älä koske virtajohtoon tai pistokkeeseen märillä käsillä.  
→ **Sähköiskun vaara.**
-  Älä käytä laitetta ilman valvontaa. Vedä pistoke irti pistorasiasta, kun laitetta ei käytetä.
-  Puhdista likaantunut virtajohto tarvittaessa kuivalla liinalla.  
→ **Sähköiskun ja tulipalon vaara.**
-  Älä pudota laitetta tai aseta sen päälle raskaita esineitä.  
→ **Tuotevahingon vaara.**
-  Älä irrota pistoketta pistorasiasta johdosta vetämällä. Vedä sen sijaan pistokkeesta.  
→ **Tuotevahingon ja sähköiskun vaara.**
-  Käytä aineiden syöttämiseen survinta, ei koskaan sormia tai aterimia.  
→ **Henkilö- ja/tai tuotevahingon vaara.**



## TURVALLISUUSOHJEET

-  Osia ei saa pestä astianpesukoneessa eikä kiehuvässä vedessä.  
→ **Ennenaikaisen kulumisen vaara.**
-  Älä koskaan yritä itse korjata tai purkaa runkoa. Älä koskaan yritä itse muokata laitetta.  
→ **Tulipalon, sähköiskun, henkilö- ja/tai tuotevahingon vaara.**
-  Älä aseta laitetta epätasaiselle alustalle.  
→ **Laitteen kaatuminen voi aiheuttaa henkilö- ja/tai tuotevahingon.**
-  Pidä laite poissa lasten ulottuvilta. Säilytä laitetta turallisessa paikassa.  
→ **Henkilö- ja/tai tuotevahingon vaara.**
-  Älä säilytä tai käytä laitetta lämmönlähteen läheisyydessä.  
→ **Värimuutosten ja epämuodostumien vaara.**
-  Älä koskaan käytä puhdistukseen kemiallisia puhdistusaineita. Älä käytä syttyviä aerosoleja sisältäviä suihkepulloja laitteen läheisyydessä.  
→ **Tulipalon ja värimuutosten vaara**
-  Varmista, että johto ei ole taipunut tai kiertynyt eikä kosketuksissa lämmönlähteisiin. Varmista, että johto ei roiku esimerkiksi pöydän reunalta.  
→ **Tulipalon ja värimuutosten vaara**
-  Älä koskaan käynnistä laitetta tyhjänä.
-  Ruoka-aineiden kanssa kosketuksiin joutuvien osien puhdistaminen: katso ohje sivuilla 19-22.

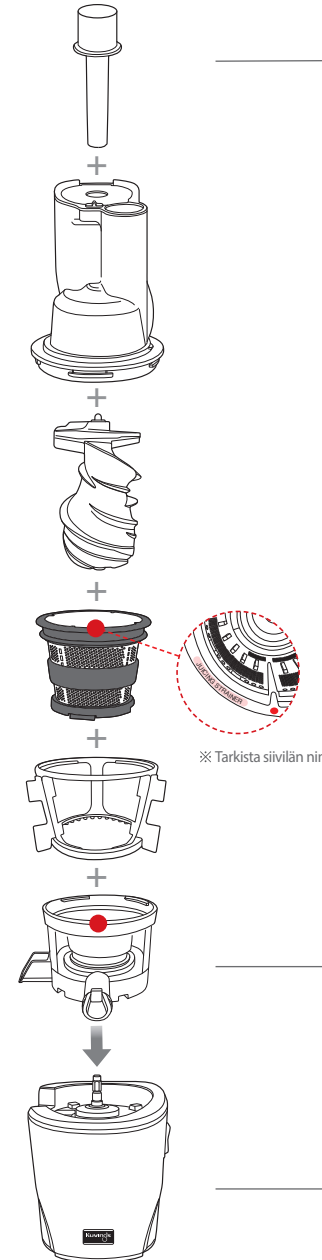
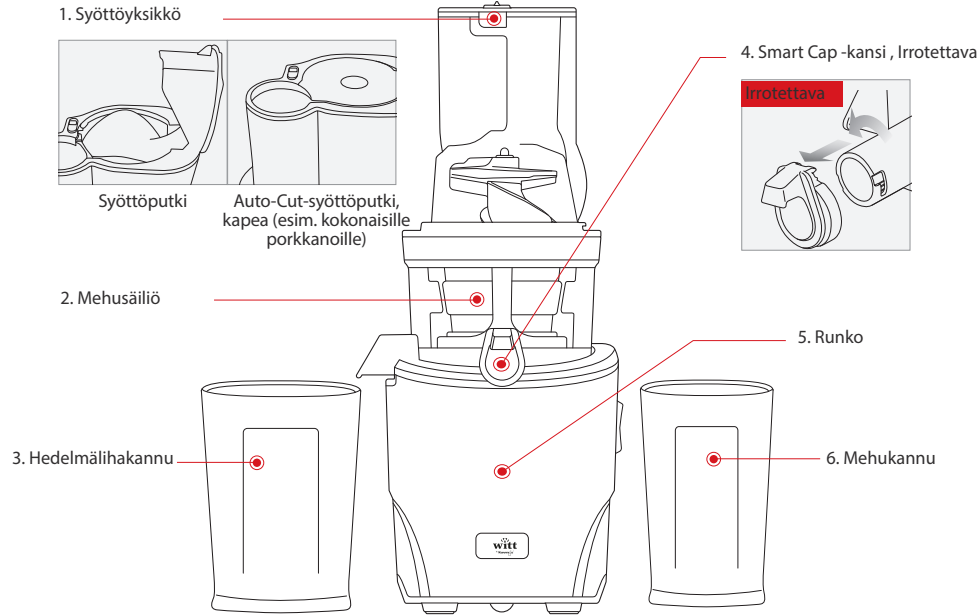

## 1. vaihe

Syöttöyksikön kokoaminen

Kohdista kaikkien osien punaiset ympyrät ● kuvan mukaisesti. Kun laite on koottu, lukitse syöttöyksikkö kääntämällä sitä vastapäivään.

※ Tarkista siivilän nimi

## 2. vaihe

Syöttöyksikön kiinnittäminen runkoon

Aseta syöttöyksikkö mehusäiliön päälle siten, että mehuputki että se osoittaa rungon etuosaan päin.



## 1. vaihe Syöttöyksikön kokoaminen

Tarkista ennen käyttöönottoa

- Pese kaikki osat huolellisesti ennen ensimmäistä käyttökertaa.
- **Varmista, että silikonirengas on asennettu oikein.**

- 1** Kiinnitä siivilä pyörivään harjaan. Aseta tämän jälkeen kootut osat mehusäiliöön. Varmista, että punainen ympyrä **I** ● siivilässä on samassa kohdassa kuin punainen ympyrä ● mehusäiliössä.

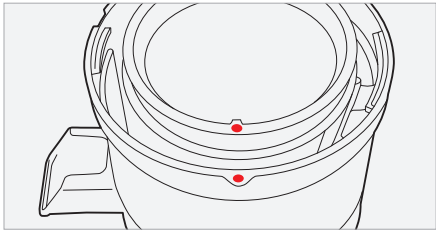
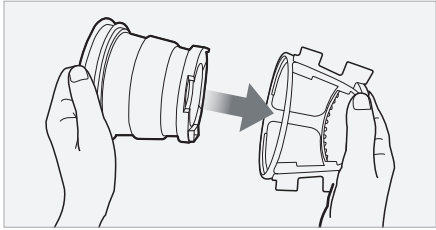

- 2** Aseta kierukka siivilään ja käännä, kunnes se napsahtaa paikalleen.

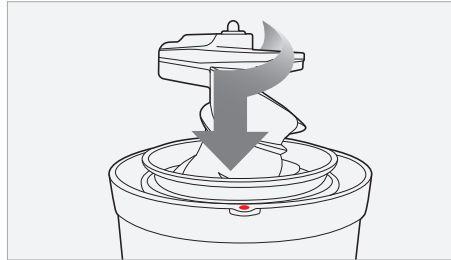

**Huomaa:** Kierukan tulee olla lukittu paikoilleen tai syöttöyksikköä ei voi asentaa.

- 3** Kiinnitä syöttöyksikkö mehusäiliöön ja varmista, että syöttöyksikön valkoinen ympyrä ○ on mehusäiliön punaisen ympyrän ● kohdalla. Käännä myötäpäivään, kunnes syöttöyksikön lukkosymboli **A** on mehusäiliön punaisen ympyrän kohdalla.

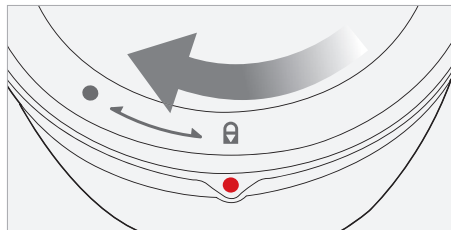
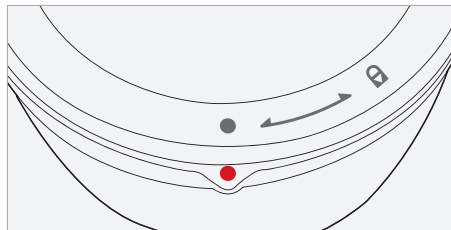

## 2. vaihe Mehusäiliön ja rungon kokoaminen

**VINKKI** tartu syöttöyksikköön sen yläosasta kuvan mukaisesti kokoamisen helpottamiseksi.

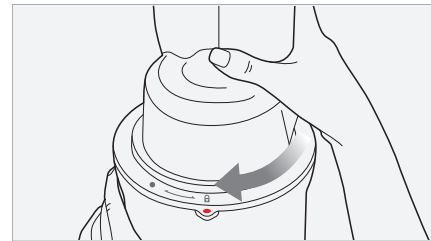
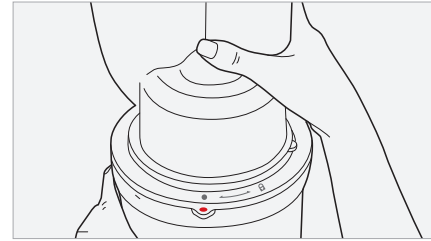

- 4** Asta syöttöyksikkö mehusäiliön päälle siten, että mehuputki että se osoittaa rungon etuosaan päin.

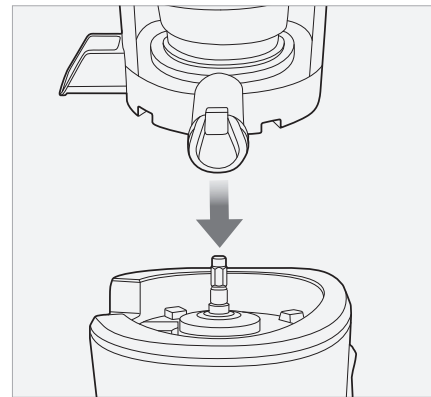

- 5** Aseta hedelmälihakannu hedelmälihaputken alle ja mehukannu (1, 2) mehuputken alle kuvan mukaisesti.

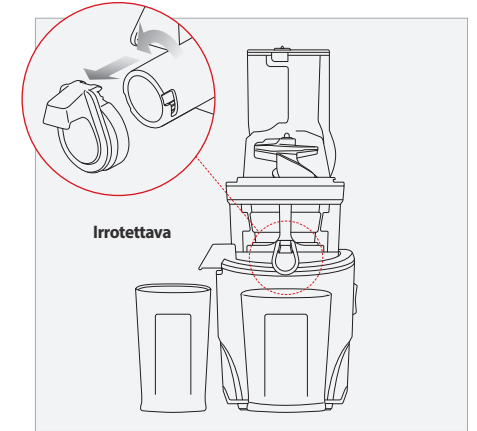

**Huomaa** | jos ainekset ovat hyvin nesteitäisiä, aseta mehukannu (1) mehuputken alle.

## Kun olet valmistellut ainekset, työnnä pistoke pistorasiaan.

### Huomaa

- Älä koske virtajohtoon tai pistokkeeseen märillä käsillä. Sähköiskun, oikosulun ja tulipalon vaara.
- Tarkista, että pistorasia täyttää käyttömaassa voimassa olevien lakien ja sääntöjen mukaiset turvallisuusvaatimukset.



## Käynnistä laite painamalla FORWARD-painiketta.

### Huomaa

- Forward: vetää ainekset sisään ja puristaa ne hitaasti.
- Reverse: työntää ainekset takaisin ylös mahdollisten tukkeumien irrottamiseksi.

Jos ainekset ovat juuttuneet kierukkaan eikä syöttöyksikköä voi avata, paina OFF-painiketta. Pidä sitten Reverse-painiketta painettuna, kunnes ainekset irtoavat. Toista "Reverse – OFF – Forward" -toiminto tarvittaessa, kunnes toivottu tulos on saavutettu.

## Jos laite lakkaa toimimasta käytön aikana

Paina OFF-painiketta ja pidä sen jälkeen Reverse-painiketta painettuna, kunnes ainekset irtoavat.

Toista "Reverse – OFF – Forward" -toiminto tarpeen mukaan.

FORWARD : vetää ainekset sisään  
OFF : pysäyttää laitteen toiminnan  
REVERSE : työntää ainekset takaisin

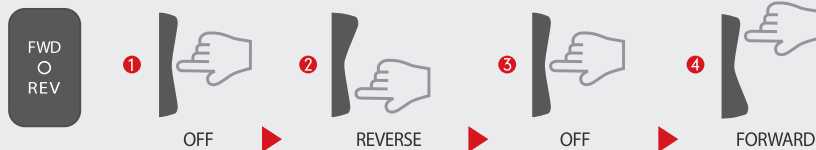

### Huomaa

- Reverse: työntää ainekset takaisin ylös mahdollisten tukkeumien irrottamiseksi. Reverse-toiminto toimii vain, kun painiketta pidetään painettuna.
- OFF-painike sammuttaa laitteen. Paina tämän jälkeen Reverse-painiketta. Pidä Reverse-painiketta painettuna 2–3 sekunnin ajan ja päästä sitten irti. Toista tarvittaessa. Varmista, että laite on täysin pysähtynyt ennen Reverse-painikkeen käyttöä. Tämä ehkäisee toimintahäiriöt.
- Jos laite ei edelleenkään toimi yllä olevia ohjeita noudattamalla, pura ja puhdista laite ennen kuin käytät sitä uudelleen.

## Syötä valmistellut ainekset laitteeseen yksi kerrallaan.

### Huomaa

- Valmistele ainekset etukäteen varmistaaksesi optimaalisen toiminnan.
- Jos syötät laitteeseen suuria määriä kerralla, laite voi pysähtyä. Siksi ainekset on lisättävä pala kerrallaan.
- Poista aineksista kovat kivet ja siemenet ennen mehun puristamista.
- Anna jäisten aineiden sulaa kokonaan ennen mehun puristamista.

### Auto-Cut-syöttöputken käyttö



### Kovat ja kuitupitoiset ainekset

- Kovat ja kuitupitoiset ainekset (esim. porkkana, lehtiselleri, kaali)
- Kovat ja kuitupitoiset ainekset
- Kovat ja kuitupitoiset ainekset voidaan puristaa kokonaisina.
- Yli 4 cm paksut ainekset on leikattava sopivan kokoisiksi paloiksi.
- Kuitupitoiset lehtivihannekset (lehtiselleri, kaali jne.)
- Alle 4 cm paksut varret ym. voidaan puristaa kokonaisina.
- Kerää lehtivihannekset nipuiksi ja syötä niput laitteeseen.

### Leveän syöttöputken käyttö



### Pehmeät ainekset

- (esim. omena, appelsiini, tomaatti)
- Vinkki | Pehmeät ainekset: Laita ainekset leveään syöttöputkeen ja paina ne sisään laitteeseen kannen avulla. Jos ainekset ovat liian isoja mahtuakseen syöttöputkeen, leikkaa ne pienemmiksi paloiksi.



### Smart Cap -kansi

Käytä Smart Cap -kanttä mehusekoitusten valmistukseen, mehun vuotamisen estämiseen ja laitteen huuhtelemiseen eri mehujen valmistuksen välillä.

### VINKKI

- Kun Smart Cap -kansi on suljettu, voit valmistaa mehusekoituksia eri hedelmistä, vihanneksista ja nesteistä.
- Sulje kansi puristamisen jälkeen. Tämä estää mehun vuotamisen etenkin silloin, kun syöttöyksikkö ja mehusäiliö irrotetaan rungosta.
- Jos valmistat erityyppisiä mehuja, huuhtelee järjestelmä vedellä mahdollisten makujen poistamiseksi. Pidä kansi suljettuna huuhtelun aikana.

### Huomaa

- Jätä kansi auki, kun puristat aineksia, joista syntyy paljon vaahtoa (esim. omena ja lehtiselleri).
- Ole varovainen, kun puristat mehua kannen ollessa kiinni. Mehu voi pursua yli, jos mehusäiliön enimmäistilavuus ylittyy.



## Kun mehu on valmista, sammuta laite (OFF-painike).

### Huomaa

- Jos laitteessa olevat ainekset eivät ole puristuneet täysin, syöttöyksikköä voi olla vaikea avata. Puristamisen päätteeksi laitetta on pidettävä käynnissä vielä 30 sekuntia hedelmälühajäämien irrottamiseksi.
- Jos syöttöyksikkö on jumissa, suorita REVERSE – OFF – FORWARD -toiminto (mainitussa järjestyksessä) 2–3 kertaa mahdollisten kiinni jääneiden aineiden irrottamiseksi. Aseta sen jälkeen kädet syöttöyksikölle ja paina voimakkaasti alas samalla kun käännät syöttöyksikköä vastapäivään OPEN-asentoon.
- ※ Käytetyistä aineksista riippuen voit kaataa syöttöyksikköön vettä mehusäiliön huuhtelemiseksi, jonka jälkeen syöttöyksikön voi avata.

## VINKKEJÄ LAITTEEN KÄYTTÖÖN

1. Älä koskaan käytä laitetta tyhjänä. Tuotevahingon vaara.
2. Käytä laitetta korkeintaan 30 minuuttia kerrallaan. Tuotevahingon vaara.  
Moottori voi ylikuumentua. Jos laitteen käyttöä on tarpeen jatkaa 30 minuutin käytön jälkeen, anna sen jäähtyä ennen kuin jatkat.
3. Käytä ainoastaan laitteen mukana tulevaa survinta aineiden painamiseen syöttöputkeen – ei koskaan käsiä, aterimia tai muita keittiövälineitä.
4. Älä koskaan työnnä lusikkaa, lastaa tai muuta keittiövälinettä mehusuuttimeen, kun laite on käytössä.  
Suuttimeen työnnetty materiaalit voivat jäädä kiinni ja vaurioittaa laitetta.
5. Älä purista kuivattuja tai kovia aineksia kuten täysjyviä, jäätä tai hedelmiä, joissa on kovia siemeniä/kiviä. Tuotevahingon vaara.
  - a. Papuja ja jyviä voidaan puristaa, jos ne ovat keitetyjä tai yön yli lionneita. (Purista korkeintaan 500 g kerralla.)
  - b. Poista hedelmistä ensin kivet/kovat siemenet (esim. nektariini, persikka, mango ja kirsikka).
  - c. Kun puristat jäisiä hedelmiä (kuten viinirypäleitä), joissa on pieniä siemeniä, anna aineiden sulaa kokonaan ennen niiden puristamista.
  - d. Jään puristaminen laitteessa lyhentää laitteen käyttöikää.
6. Älä käytä aineksia, jotka sisältävät suuria määriä kasviöljyjä tai eläinrasvoja. Älä käytä laitetta kasviöljyn puristamiseen aineksista.  
Kierukkaan joutuvat kasviöljyt/eläinrasvat voivat heikentää laitteen suorituskykyä tai aiheuttaa tuotevahingon.
7. Älä syötä jo kertaalleen puristettua hedelmälihaa uudelleen laitteeseen. Se saattaa aiheuttaa laitteen pysähtymisen ja vaikeuttaa syöttöyksikön avaamista.
8. Puhdista kierukka, siivilä ja pyörivä harja erityisen huolellisesti, kun olet puristanut aineksia, joissa on siemeniä.

## VINKKEJÄ AINESTEN KÄYTTÖÖN

Valmistaja/jälleenmyyjä eivät ole vastuussa tuotevahingoista, jotka ovat seurausta käyttöohjeiden laiminlyönnistä. Takuu raukeaa, jos käyttöohjetta ei noudateta.

**ÄLÄ** syötä laitteeseen seuraavia aineksia:

<b>Kovat siemenet/ kivet</b>		Persikat, nektariinit, aprikoosit, luumut, mangot jne. <b>Poista kovat siemenet/kivet ennen ainesten puristamista.</b>
<b>Kova tai syötäväksi kelpaamaton kuori</b>		Ananas, meloni, mango, appelsiini jne. <b>Poista kuoret ennen ainesten puristamista.</b>
<b>Jäiset hedelmät tai jää</b>		Jäiset mansikat, mustikat, vadelmat jne. <b>Anna jäisten hedelmien sulaa kokonaan ennen niiden puristamista. Älä purista jäätä.</b>
<b>Kasviöljy/ eläinrasva</b>		Seesaminsiemenet, voi, margariini jne. <b>Älä purista kasviöljyjä/eläinrasvoja. Rasvat heikentävät laitteen suorituskykyä ja voivat aiheuttaa tuotevahingon.</b>
<b>Muut</b>		Kookos, sokeriruoko, täysjyvä jne. <b>Älä purista aineksia, jotka eivät ole nestepitoisia.</b>

Mehustus onnistuu parhaiten, kun ymmärrät ainesten luonteen ja tiedät, miten niitä tulee käsitellä.

Kuvings on innovatiivinen laite, joka puristaa ainekset hitaasti hyödyntämällä patentoitua teknologiaa. **Laite on suunniteltu siten, että parhaat tulokset saadaan käyttämällä kiinteitä aineksia, joiden nestepitoisuus on suuri.** Parhaan tuloksen varmistamiseksi kaikki ainekset on valmistettava etukäteen, ja puristamisessa on huomioitava aineksille tyypilliset ominaisuudet.



## AINESTEN VALMISTELU



Ennen käyttöönottoa	<ul style="list-style-type: none"><li>• Jos kierukka on juuttunut tai syöttöyksikköä ei saada auki, pidä REVERSE-painiketta painettuna, kunnes aines irtoaa. Toista "REVERSE – OFF – FORWARD" -toiminto tarpeen mukaan.</li><li>• Anna laitteen käydä, kunnes kaikki ainekset mehusäiliössä ovat täysin puristuneet. Syöttöyksikön avaaminen voi olla vaikeaa, jos laitteessa on edelleen paljon hedelmälihaa.</li><li>• Saadun mehun määrä riippuu aineksista.</li></ul>
Mehumäärä	<ul style="list-style-type: none"><li>• Noudata seuraavia ohjeita saadaksesi optimaalisen mehumäärän.</li><li>• <b>Syötä laitteeseen aineksia vähitellen sitä mukaa kun edelliset ovat puristuneet.</b> Puristusnopeus voi vaikuttaa mehumäärään.</li></ul>

## Pehmeät hedelmät ja vihannekset (esim. appelsiini, tomaatti)

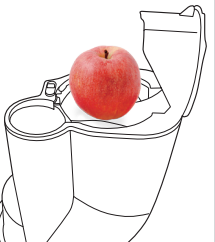
### Leveä syöttöputki

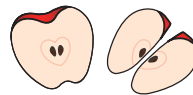

- Kuori appelsiinit. Poista omenoista ja tomaateista kanta.
- Syötä ainekset hitaasti laitteeseen.



Leikkaa ainekset 1–4 lohkokoon (tarvittaessa)

- Jos ainekset ovat syöttöyksikköä suurempia, leikkaa ne syöttöyksikön aukkoon sopiviksi paloiksi.

### VINKKEJÄ AINESTEN VALMISTELUUN:

- Leikkaa ainekset 1–4 lohkokoon (tarvittaessa).

### VINKKEJÄ MEHUN PURISTAMISEEN:

- Poista kovat siemenet/kivet ennen aineiden puristamista.
- Paina aineksia alas survimella. (Tämä vähentää myös mehun roiskumista, kun puristetaan hyvin nestepitoisia aineksia.)
- Jätä Smart Cap -kansi auki, kun puristat aineksia, joista syntyy paljon vaahtoa. (Vaahtoa saattaa muodostua enemmän, jos kansi on suljettu.)
- Suosittelemme, että puristettu mehu käytetään 48 tunnin sisällä puristamisesta. Aineiden tiheydestä riippuen mehuun saattaa muodostua kerroksia puristamisen jälkeen.
- Kun kierukka puristaa aineksia, syöttöyksiköstä voi roiskua mehua. Käytä survinta roiskeiden ehkäisemiseksi.

## Ainekset, joissa on pieniä siemeniä esim. vadelmat, viinirypäleet, granaattiomenat

Syötä ainekset hitaasti, jotta siemenet eivät tuki siivilää.

### Auto-Cut-syöttöputki



Syötä ainekset laitteeseen hitaasti, jotta siivilään jäisi mahdollisimman vähän siemeniä.

### VINKKEJÄ AINESTEN VALMISTELUUN:

- Huuhtelee ainekset huolellisesti ennen puristamista. Poista kannat viinirypäleistä.
- Paras tulos saadaan aineksilla, joiden nestepitoisuus on suuri (esim. omena, päärynä).
- Kun puristat jäisiä hedelmiä tai marjoja, kuten mansikoita tai vadelmia, joissa on pieniä siemeniä, anna aineiden sulaa kokonaan ennen niiden puristamista.

### VINKKEJÄ MEHUN PURISTAMISEEN:

- Syötä laitteeseen koosta riippuen 3–5 marjaa/rypälettä kerrallaan. Pidä aineiden puristamista silmällä.
- Sulata jäiset ainekset, kuten granaattiomenat ja vadelmat, ja syötä laitteeseen n. 5 g kerrallaan (n. 1 tl).
- Jäisten aineiden nestepitoisuus pienenee sulamisen yhteydessä. Lisää esim. maitoa tai jogurttia nesteeseen korvaamiseksi.

- ! Varovasti** Jos et saa syöttöyksikköä auki mehusäiliössä olevan suuren siemenmäärän takia, anna laitteen käydä vielä 30 sekuntia siementen erottamiseksi. Jos kansi on edelleen juuttunut, toista **REVERSE-OFF-FORWARD** -toiminto, kunnes ainekset ovat irronneet. Aseta molemmat kädet syöttöyksikön päälle ja paina voimakkaasti samalla kiertäen, kunnes se aukeaa. Aineksista riippuen myös järjestelmän huuhteleminen vedellä voi auttaa.

## AINESOSAN VALMISTUS

### SmartCap-kannen käyttö:

- Kun SmartCap-kansi on suljettu, voit valmistaa mehusekoituksia eri hedelmistä, vihanneksista ja nesteistä.
- Sulje kansi puristamisen jälkeen. Tämä estää mehun vuotamisen etenkin silloin, kun syöttöyksikkö ja mehusäiliö irrotetaan rungosta.
- Jos valmistat erityyppisiä mehuja, huuhtelee järjestelmä vedellä mahdollisten makujen poistamiseksi. Pidä kansi suljettuna huuhtelun aikana.
- **Jätä kansi auki, kun puristat aineksia, joista syntyy paljon vaahtoa (esim. omena ja lehtiselleri).**
- Ole varovainen, kun puristat mehua kannen ollessa kiinni. Mehu voi pursua yli, jos mehusäiliön enimmäistilavuus ylittyy.

### Hedelmälihan määrän vähentäminen:

- Aineksista riippuen mehuun voi tulla toivottua enemmän hedelmälihaa, kun aineksia puristetaan jatkuvasti.
- Jos haluat vähentää hedelmälihan määrää, irrota välillä täyttöyksikkö, kierukka, siivilä ja harja ja puhdista osat.

## Kovat hedelmät ja kasvikset (esim. porkkana, punajuuri, inkivääri, lanttu, kvitteni)

Kovat hedelmät ja kasvikset voivat kuormittaa moottoria liikaa, jolloin moottori pysähtyy.

### Auto-Cut-syöttöputki

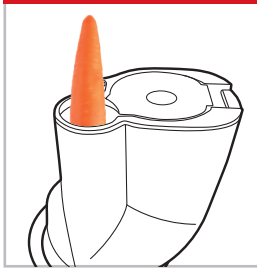

Alle 4 cm paksut ainekset voidaan syöttää laitteeseen kokonaisina. Paksummat ainekset on leikattava pienempiin paloihin ennen niiden syöttämistä laitteeseen.

### Auto-Cut-syöttöputki

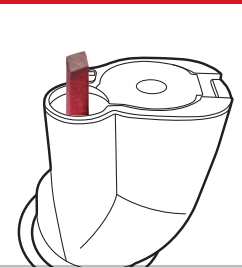

Pilko punajuuri, inkivääri, kvitteni ja lanttu enintään 2,5 cm:n kokoisiksi paloiksi. Syötä palat laitteeseen vuorotellen pysty- ja vaakasuunnassa.

**!** Caution | Älä purista sellaisenaan kovia hedelmiä, kuten kvitteeniä, tai juureksia, joiden nestepitoisuus on pieni, kuten punajuuria, inkivääriä tai lanttua.

\*Tämä voi heikentää laitteen suorituskykyä.

### VINKKEJÄ AINESTEN VALMISTELUUN

- Leikkaa porkkanoista päät
- Pehmennä aineksia, kuten porkkanoita, kylmässä vedessä n. 30 minuutin ajan ennen niiden puristamista laitteessa. Näin varmistat parhaan tuloksen.

### VINKKEJÄ MEHUN PURISTAMISEEN

- Syötä ainekset laitteeseen hitaasti pala kerrallaan.
- Saat optimaalisen määrän mehua, kun puristat hedelmiä ja kasviksia, joiden nestepitoisuus on suuri.

## Kuitupitoiset ja/tai paksut lehtivihannestyyppiset ainekset

(esim. lehtiselleri, kaali, ananas)

### Auto-Cut-syöttöputki

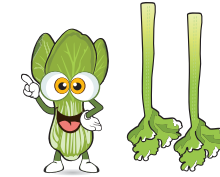
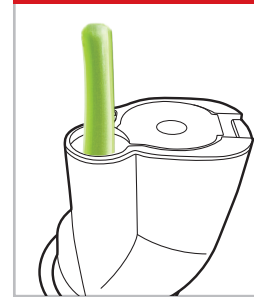

Kerää lehtivihannekset nipuiksi ja syötä ne laitteeseen. Kun mehustat lehtivihanneksi, kuten lehtiselleriä tai kaalia, purista kerralla enintään 500 g.

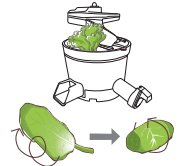

Jos lehtivihannekset kiertyvät kierukan ympärille, avaa syöttöyksikkö ja irrota juuttuneet lehdet ennen kuin jatkat puristamista.

### VINKKEJÄ AINESTEN VALMISTELUUN:

- **Erottele varret.** Varmista, että varret ovat enintään 4 cm paksuja.
- Pehmennä kuitupitoisia aineksia kylmässä vedessä 30 minuutin ajan ennen niiden puristamista. Näin varmistat parhaan tuloksen.

### VINKKEJÄ MEHUN PURISTAMISEEN:

- **Syötä valmistellut ainekset laitteeseen hitaasti pala kerrallaan.**
- **Syötä laitteeseen lisää aineksia vasta kun edelliset ainekset ovat täysin puristuneet.**

- 1 Rullaa lehdet spiraalinmuotoisiksi nipuiksi ennen kuin syötät ne laitteeseen.
- 2 Syötä laitteeseen ensin lehtiä, sitten vuorotellen varsia ja lehtiä.
- 3 Kun puristat vehnänorasta, syötä laitteeseen kourallinen kerrallaan.

\* Saat parhaan tuloksen puristamalla kuitupitoiset ainekset yhdessä nestepitoisten aineiden, kuten porkkanoiden tai omenoiden kanssa. Porkkana, omena : kuitupitoiset ainekset = 9:1 (suositeltu sekoitussuhde)

- **!** Varovasti • Poista esimerkiksi ananaksesta kuori ja kova ydin. Leikkaa ananaksen hedelmäliha pienempiin paloihin.
- Suositeltu määrä on 500 g. Jos haluat puristaa enemmän, irrota ja puhdista välillä syöttöyksikkö, mehusäiliö, siivilä ja harja ennen kuin jatkat puristamista.

1

Sammuta laite OFF-painikkeesta ja irrota pistoke pistorasiasta.

Huomaa

- Varmista, että jäljelle jäänyt hedelmäliha poistuu mehusäiliöstä ennen laitteen pysäyttämistä.
- Laite on helpompi puhdistaa, kun annat sen käydä vielä 30 sekuntia mehun puristamisen jälkeen.
- Jos syöttöyksikkö on jumissa, paina **REVERSE – OFF – FORWARD** -painikkeita mainitussa järjestyksessä 2–3 kertaa mahdollisten kiinni jääneiden aineiden irrottamiseksi. Aseta sen jälkeen kädet syöttöyksikölle ja paina voimakkaasti samalla kun käännät syöttöyksikköä vastapäivään OPEN-asentoon.

\* Täytä mehusäiliö vedellä ja anna veden kulkea laitteen läpi ennen kannen avaamista. Tämä voi auttaa, jos kansi on juuttunut kiinni.

2

Avaa syöttöyksikkö kääntämällä sitä vastapäivään.

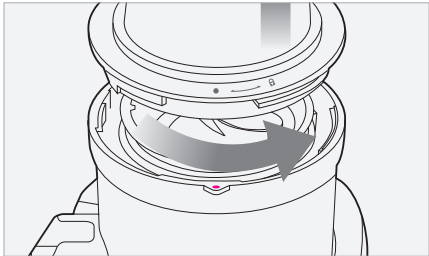

Huomaa • Kun siirrät laitetta, pidä aina kiinni sen rungosta. Älä koskaan nosta laitetta pitämällä kiinni syöttöyksiköstä.

3

Nosta mehusäiliö, kierukka, siivilä ja harja rungosta.

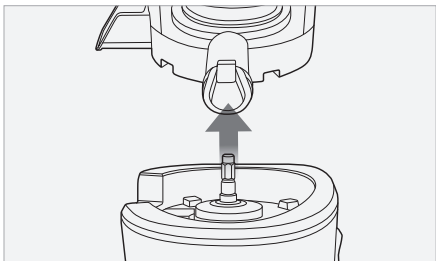

4

Irrota kierukka, siivilä ja harja mehusäiliöstä. Puhdista mukana tulevilla puhdistusharjalla.

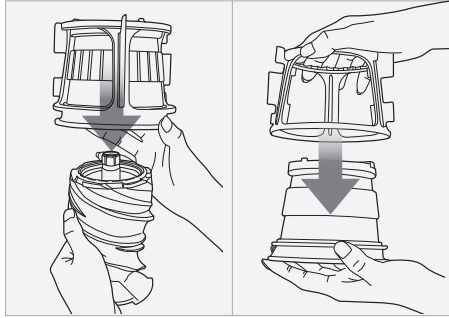

Huomaa | • Puhdista osat heti käytön jälkeen. Jos jäljelle jäänyt hedelmäliha pääsee kuivumaan, osien irrottaminen ja puhdistaminen voi olla vaikeampaa. Hedelmälihan jäämät voivat heikentää laitteen suorituskykyä.

- Osat irtoavat toisistaan helpommin, kun nostat mehusäiliön, kierukan, siivilän ja harjan tiskialtaaseen ja annat veden valua järjestelmän läpi.
- Kuivaa osat huolellisesti ja varmista, että kierukan pohja on täysin kuiva.

5

Pidä mehusäiliötä juoksevan veden alla.

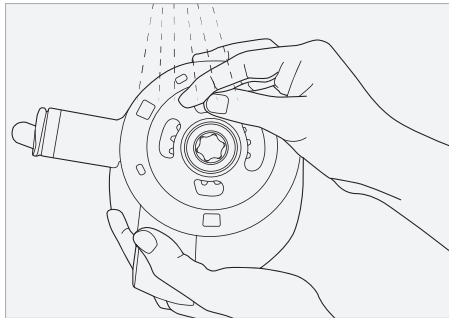

VINKKI | • Mehusäiliön suuttimen voi puhdistaa pyöreällä harjalla.

6

Puhdista kierukan ulkopinta juoksevan veden alla. Käytä puhdistusharjan päätä jäämien poistamiseen kierukan pohjasta.

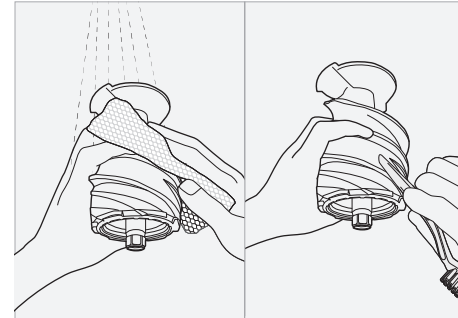

VINKKI

- Puhdista kierukka huolellisesti. Varmista, että puhdistuksen jälkeen kierukassa ei ole enää jäämiä aineksista.

Varmista, että kierukka on täysin kuiva ennen seuraavaa käyttöä.

Huomaa

- Puhdista siivilä ja kierukka erityisen huolellisesti siemenistä ja tukoksista, kun olet puristanut aineksia, joissa on pieniä siemeniä. Jos osia ei puhdisteta kunnolla, jäämät saattavat vaikuttaa kierukan ja siivilän tasapainoon ja aiheuttaa tuotevaurion.

7

Puhdista runko pehmeällä, kostealla liinalla. Kuivaa huolellisesti kuivalla liinalla.



Huomaa

- Varmista, että kostea liina on väännetty kunnolla nihkeäksi. Liina ei saa olla valuvan märkä.

## Nopea huuhtelu

1

Täytä mehusäiliö Smart Cap -kannen ollessa kiinni. Käynnistä laite.

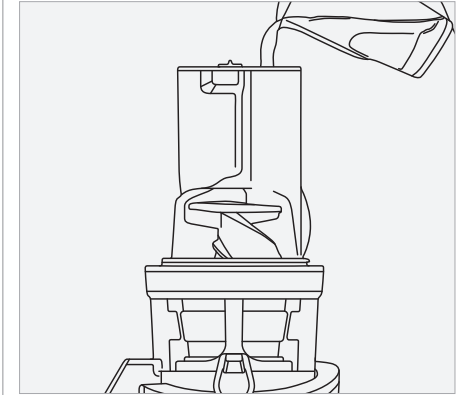

2

Anna laitteen käydä jonkin aikaa. Avaa Smart Cap -kansi ja anna veden valua ulos mehusäiliöstä.



VINKKI

- Osia ei tarvitse pestä välillä vedellä ja pesuaineella, jos laitteella puristetaan erilaisia mehuja peräkkäin.
- Kun olet valmis, pese osat perusteellisesti vedellä ja pesuaineella poistaaksesi jäämät ja ehkäistäksesi tukosten syntyminen.



## SILIKONIOSIEN PUHDISTUS

**VINKKI** | Puhdista pyörivä harja juoksevan veden alla. Kuivaa huolellisesti puhdistuksen jälkeen. Ennen mehusäiliön asentamista tulee tarkistaa, että silikonitulppa ja silikonirengas on oikein asennettu.

**Huomaa** Jos silikonitulppaa ja silikonirengasta ei ole asennettu oikein, mehusäiliön pohjasta voi vuotaa mehua.

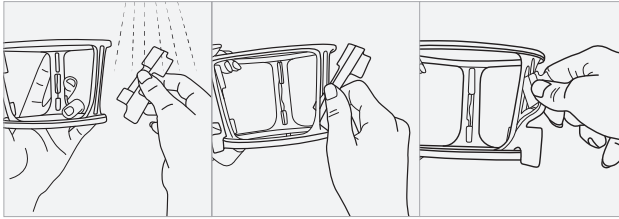

### Silikoniharja

Irrota silikoniharja pyörivästä harjasta ja puhdista se. Kiinnitä harja puhdistuksen jälkeen kuvan osoittamalla tavalla.

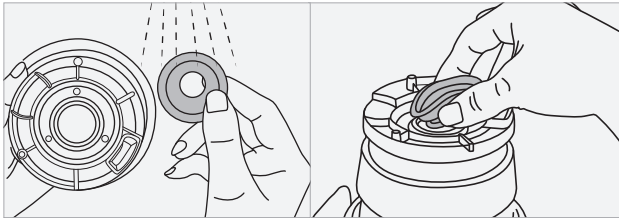

### Silikonirengas

Irrota silikonirengas ennen puhdistusta. Paina silikonirengas takaisin paikalleen puhdistuksen jälkeen kuvan osoittamalla tavalla.

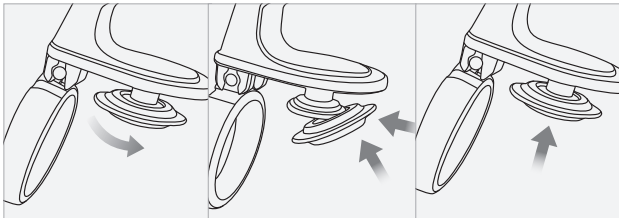

### Smart Cap -kansi

Irrota Smart Cap -kansi mehusuuttimesta kuvien mukaisesti. Kiinnitä Smart Cap -kansi takaisin mehusäiliöön puhdistuksen jälkeen.

### Mehusäiliön puhdistus

Irrota pohjan suojus ja puhdista sisäpuoli. Varmista puhdistuksen jälkeen, että vaihderattaan ulkoneva osa asettuu ulompaan osan niin, että se sopii (yhdistyy) vetorumpuun.

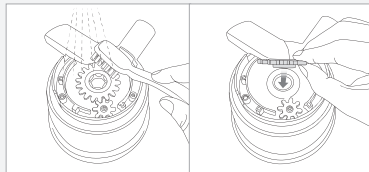

## PUHDISTUSTYÖKALUN KÄYTTÖ

\*Huomautus: Fyysinen tuote voi poiketa hieman kuvista

**VINKKI** Puhdistustyökalu tekee puhdistamisesta helpompaa. Kuivaa huolellisesti puhdistuksen jälkeen.

**1** Pidä puhdistustyökalua toisessa kädessä ja aseta siivilä paikalleen toisella kädellä.

**Huomaa:** kun kuulet napsahduksen, siivilä on asetettu oikein puhdistustyökaluun.

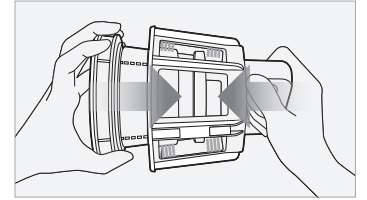

**2** Pyöritä siivilää ja puhdistustyökalua vastakkaisiin suuntiin juoksevan veden alla.

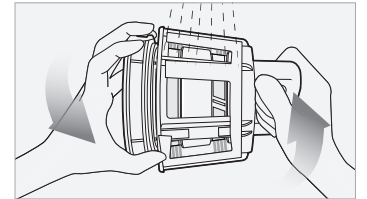

**3** Huuhtelee siivilän sisä- ja ulkopuoli huolellisesti juoksevan veden alla.

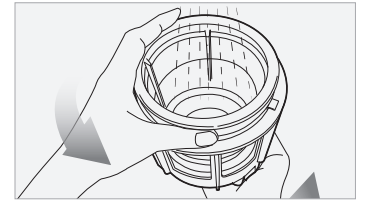

**4** Irrota siivilä puhdistuksen jälkeen puhdistustyökalusta. Kuivaa huolellisesti ennen siivilän asentamista takaisin laitteeseen.

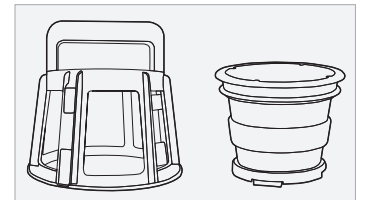

## LISÄVARUSTE | KANNEN PUHDISTUS

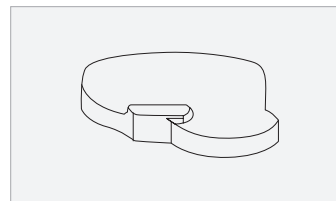

Aseta kansi paikalleen puhdistuksen jälkeen seuraavaan käyttöön asti.

! Huomaa: varmista ennen käyttöä, että silikonirengas on oikein asennettu.

## 1 Laitteen kokoaminen blank strainer -siivilän kanssa

- 1 Aseta blank strainer mehusäiliöön. Varmista, että punaiset renkaat ● blank strainerissa ja mehusäiliössä ovat kohdakkain.
- 2 Aseta kierukka blank straineriin ja napsauta se paikalleen.
- 3 Kiinnitä syöttöyksikkö mehusäiliöön ja varmista, että syöttöyksikön valkoinen ympyrä ○ on mehusäiliön punaisen ympyrän ● kohdalla. Käännä myötäpäivään kunnes syöttöyksikkö napsahtaa paikoilleen.

※ Anna Smart Cap -kannen olla auki, kun käytät **blank strainer** -siivilää.

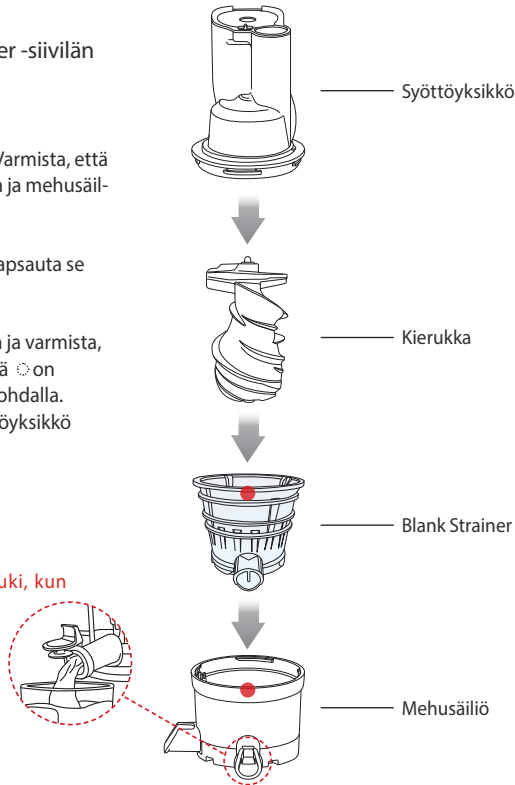

## ! VAROVASTI

Blank strainer on tarkoitettu yksinomaan jäisten aineiden puristamiseen. Aineiden voi antaa sulaa 5–20 minuuttia ennen puristamista ainestyypistä riippuen. Purista pieni määrä kerrallaan.



※ Älä purista jäätä tai aineksia, jotka sisältävät kasviöljyjä/eläinrasvoja. Tuotevahingon vaara.  
 ※ Poista aineksista kovat siemenet, kivet ja kuoret ennen puristamista.

## SILIKONIRENGAAN PUHDISTUS

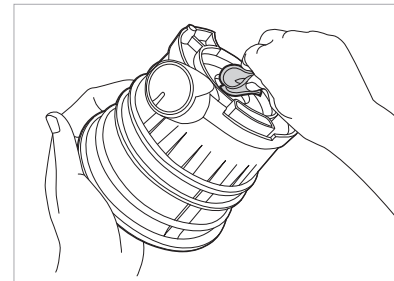

Silikonirengaan voi irrottaa puhdistusta varten. Kiinnitä silikonirengas takaisin paikalleen puhdistuksen jälkeen kuvan osoittamalla tavalla.

Aseta silikonirengas varovasti paikalleen siten, että urat ja kohoumat osuvat oikeisiin kohtiin.



! Huomaa: Varmista, että coarse strainer on asetettu pyörivään harjaan ennen käyttöä.

## 1 Laitteen kokoaminen coarse strainer -siivilän kanssa

- ① Aseta pyörivä harja ja coarse strainer mehusäiliöön. Varmista, että punaiset renkaat ● coarse strainerissa ja mehusäiliössä ovat kohdakkain.
- ② Aseta kierukka coarse straineriin ja napsauta se paikalleen.
- ③ Kiinnitä syöttöyksikkö mehusäiliöön ja varmista, että syöttöyksikön valkoinen ympyrä ○ on mehusäiliön punaisen ympyrän ● kohdalla. Käännä myötäpäivään kunnes syöttöyksikkö napsahtaa paikoilleen.

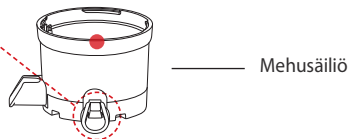
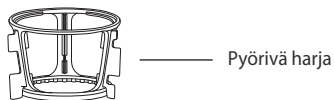
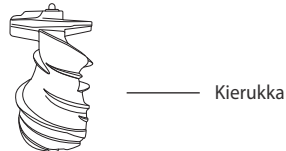
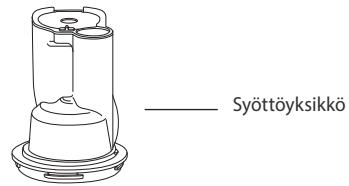

※ Anna Smart Cap -kannen olla auki, kun käytät blank strainer -siivilää.



## ! VAROVASTI

- Poista kivet/kovat siemenet ennen coarse strainerin käyttöä.
- Poista paksut/kovat kuoret.
- Anna jäisten aineiden sulaa kokonaan ennen niiden puristamista.
- Älä purista aineksia, jotka sisältävät kasviöljyjä/eläinrasvoja. Tuotevahingon vaara.
- Älä syötä laitteeseen seuraavia aineksia: kookos, kudzu, sokeriruoko, täysijyvät jne.



**1** Laitteen kokoaminen smoothie strainer -siivilän kanssa

- ① Aseta pyörivä harja ja smoothie strainer mehusäiliöön. Varmista, että punaiset renkaat ● smoothie strainerissa ja mehusäiliössä ovat kohdakkain.
- ② Aseta kierukka smoothie straineriin ja napsauta se paikalleen.
- ③ Kiinnitä syöttöyksikkö mehusäiliöön ja varmista, että syöttöyksikön valkoinen ympyrä ○ on mehusäiliön punaisen ympyrän ● kohdalla. Käännä myötäpäivään kunnes syöttöyksikkö napsahtaa paikoilleen.

※ Anna Smart Cap -kannen olla kiinni, kun käytät blank strainer -siivilää.

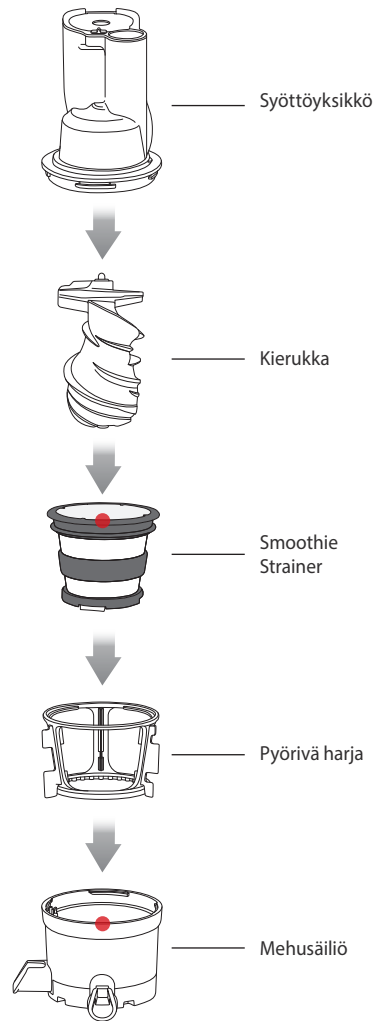

**! VAROVASTI**

Anna jäisten aineiden sulaa 5–20 minuuttia ennen puristamista. Purista pieni määrä kerrallaan.

(tarvittava sulatusaika riippuu sekä pakastimen lämpötilasta että siitä, kuinka kauan ainekset ovat olleet pakastimessa.)



Kun valmistat smoothieta, lisää maitoa tai muuta nestettä aineiden joukkoon. Tarkista rakenne ja lisää tarvittaessa nestettä.

- ※ Älä purista jäätä, lihaa tai öljy- tai rasvapitoisia aineksia. Tuotevahingon vaara.
- ※ Poista aineksista kovat siemenet, kivet ja kuoret ennen puristamista.

**SILIKONISUOJUKSEN PUHDISTUS**

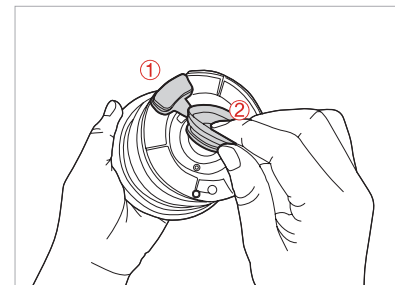

Silikonisuojaus voi irrottaa puhdistusta varten. Kiinnitä silikonisuojaus takaisin paikalleen puhdistuksen jälkeen kuvan osoittamalla tavalla.

Aseta silikonisuojaus varovasti paikalleen siten, että urat ja kohoumat osuvat oikeisiin kohtiin.

- ❗ Sitruspuristin toimii vain, kun se on koottu oikein ja asennettu laitteeseen kuvan osoittamalla tavalla.

## 1 Kokoamisohjeet

- 1 Aseta siivilä ja sitruspuristin säiliön keskelle.

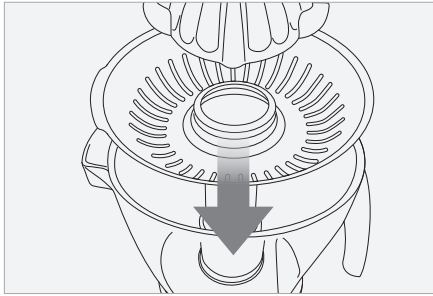

- 2 Aseta kootut osat mehustimen rungon päälle kuvan mukaisesti.

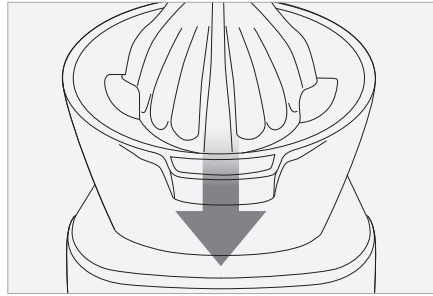

## 2 Käyttöohjeet

- 1 Irrota kansi.

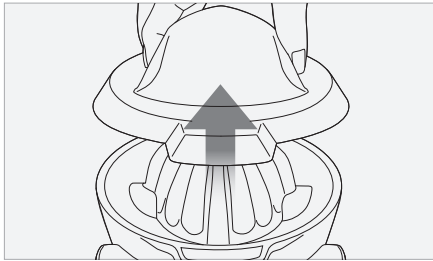

- 2 Käynnistä sitruspuristin painamalla FORWARD-painiketta.

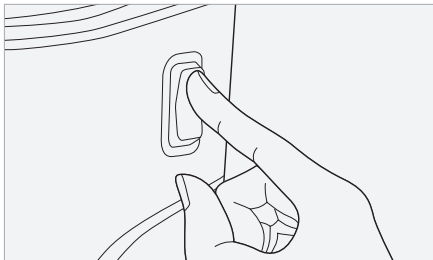

- 3 Sitruspuristin toimii vain, kun se on säädetty oikein ja asennettu laitteeseen kuvan osoittamalla tavalla.

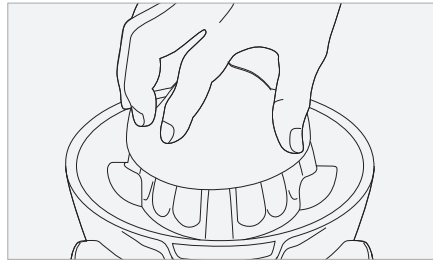

- 4 Jos hedelmälihaa on liikaa, puhdista sitruspuristin ja siivilä.

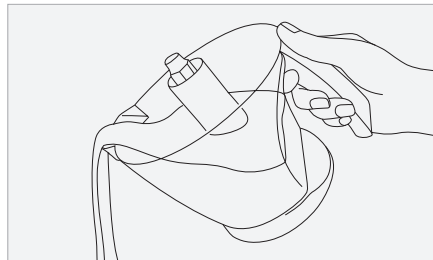

- ❗ Käytä kannenavaajaa varovasti, jos kansi ei aukea helposti käytön jälkeen.

- 1 Aseta kannenavaaja koukkuihin kuvan osoittamalla tavalla.

- ❗ **VAROASTI** Varmista, että laite on koottu oikein ennen kannenavaajan käyttämistä.

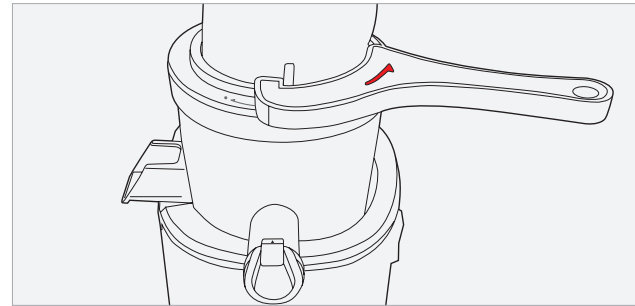

- 2 Pidä kiinni syöttöputkesta ja käännä kannenavaajaa vastapäivään.

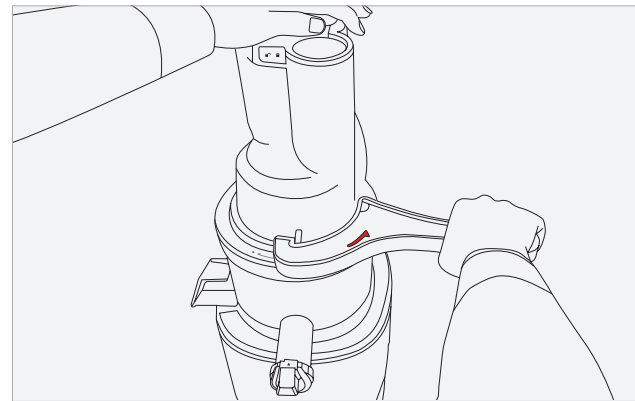

## VIANETSINTÄ

### ■ Laitteeseen ei tule virtaa.

- Tarkista, että pistoke on kunnolla kiinni pistorasiassa.
- Tarkista, että syöttöyksikkö on oikein asennettu mehusäiliöön ja että kansi on lukittu kiinni.
- Tarkista koneen takaa, että syöttöyksikkö on kunnolla kiinni rungossa.
- Kone toimii vain jos osat on koottu oikein.

### ■ Pieni mehumäärä:

- Eri aineiden nestepitoisuus vaihtelee. Puristettavan mehun määrä riippuu aina käytetyistä aineksista.
- Jos ainekset eivät ole tuoreita, niiden nestepitoisuus voi olla pienempi verrattuna tuoreisiin aineksiin. Anna aineiden liota vedessä 30 minuuttia ennen puristamista parhaan tuloksen saavuttamiseksi.
- Jos aineiden nestepitoisuus on pieni, ne kannattaa liottaa vedessä ennen puristamista.
- Mehumäärä voi olla pienempi, jos aineksissa on pieniä siemeniä, jotka tukkivat siivilän. Optimaalisen tuloksen saavuttamiseksi suosittelemme irrottamaan ja pesemään syöttöyksikön, kierukan, siivilän ja harjan.
- Jos siivilän pohjalla on siementen jäämiä, laitteen suorituskyky voi heikentyä ja mehumäärä pienentyä.

### ■ Mehussa on liikaa hedelmälihaa:

- Hienon hedelmälihan vähentämiseksi kierukka ja siivilä on puhdistettava usein.
- Poista ylimääräinen hedelmäliha mehusta lankasiivilän avulla.
- Kierukan tai siivilän vaurioituminen heikentää laitteen suorituskykyä, joten vaurioituneet osat on vaihdettava.
- \* Eri osien käyttöikä on riippuvainen laitteen käytettävästä ja käytetyistä aineksista.

### ■ Syöttöyksikkö ei mene kiinni:

- Varmista, että kierukka on työnnetty siivilän pohjalle asti, muuten syöttöyksikköä ei voi kiinnittää.

### ■ Laitteesta kuuluu epätavallinen ääni:

- Tarkista, onko osat koottu oikein. Yritä koota osat uudelleen ja kuuntele, kuuluuko laitteesta edelleen epätavallista ääntä.
- Älä käynnistä laitetta tyhjänä.
- Jos kone käynnistetään ilman aineksia, kierukka voi vaurioitua.
- Jos laite käy ilman aineksia, ääni on kovempi. Tuotevahingon vaara.
- Kierukan ja siivilän kitkasta aiheutuva melu loppuu heti, kun laitteeseen syötetään aineksia.
- Jos äänet jatkuvat aineiden syötöstä huolimatta, tarkista aineiden koko. Älä syötä laitteeseen yli 4 cm:n paksuisia

paloja.

- Aineksesta riippuen palat voivat olla pienempiäkin.
- Laitteesta saattaa kuulua epätavallisia ääniä myös silloin, jos se on asetettu epätasaiselle alustalle. Varmista, että laite on tasaisella alustalla.

### ■ Hedelmäliha on erittäin kosteaa:

- Puristamisen alussa hedelmäliha saattaa olla erittäin kosteaa.
- Hedelmälihan koostumus riippuu aineksista, erityisesti jos ainekset eivät enää ole aivan tuoreita. Tämä lisää myös hedelmälihan määrää mehussa.

### ■ Mehusäiliö tärisee, kun kone on käynnissä

- Kierukan ja siivilän tehtävänä on listittää ja puristaa ainekset. On normaalia, että kierukka ja siivilä tärisevät, kun kone on käynnissä.
- Erittäin kuitupitoisia aineksia puristettaessa tärinä lisääntyy.

### ■ Laite pysähtyy yhtäkkiä, vaikka mehu ei ole vielä valmista:

- Tarkista, onko pistoke kunnolla kiinni pistorasiassa.
- Tarkista, onko osat koottu oikein.
- Jos laitteeseen syötetään kerralla liian paljon aineksia, se voi pysähtyä.
- Jos laite pysähtyy liian suuren ainesmäärän takia, suorita REVERSE-OFF-FORWARD -toiminto 2–3 kertaa.
- REVERSE työntää aineksia takaisin ylös. FORWARD työntää aineksia alaspäin.
- 30 minuutin jatkuvan käytön jälkeen laite voi pysähtyä "overload"-turvatoiminnon laukeamisen vuoksi. Jos laite pysähtyy tästä syystä, anna sen jäähtyä 30–60 minuuttia ennen kuin jatkat käyttöä.
- Poista kivet ja kovat siemenet ennen aineiden puristamista. Tuotevahingon vaara.

### ■ Puristettuun mehuun muodostuu kerroksia:

- Aineiden tiheydestä riippuen mehuun saattaa muodostua kerroksia puristamisen jälkeen. Mehun voi muodostua kerroksia erityisesti silloin, kun ainekset puristetaan liian nopeasti.

### ■ Syöttöyksikkö ei aukea:

- Kun ainekset on puristettu, anna laitteen käydä vielä ylimääräiset 30 sekuntia hedelmälihajäänteiden irrottamiseksi.
- Jos mehusäiliössä on liikaa hedelmälihaa, kannen avaaminen voi olla vaikeaa. Paina 2–3 kertaa REVERSE-OFF-FORWARD -painikkeita tässä järjestyksessä. Aseta sitten molemmat kädet kannen päälle ja

## PROBLEMLØSNING

paina voimakkaasti samalla kun käännät kantta avaussuuntaan.

- **Kaada syöttöyksikköön vettä ja huuhtele laite läpikotaisesti. Yritä sitten avata syöttöyksikkö uudelleen.**

### ■ Mehusäiliöstä vuotaa mehua:

- Mehua voi vuotaa mehusäiliöstä, jos silikonitulppeja ei ole kunnolla kiinni. Varmista ennen osien kokoamista, että silikonitulppeja on oikein asennettu.

### ■ Voinko puristaa erittäin kuitupitoisia aineksia?

- Jotkin ainekset, kuten selleri ja inkivääri, ovat erittäin kuitupitoisia. Kuidut voivat kiertyä kierukan ympärille ja heikentää laitteen suorituskykyä. Erittäin kuitupitoisia aineksia saa puristaa enintään 450 grammaa kerralla. Puhdista tämän jälkeen syöttöyksikkö, mehusäiliö, siivilä ja harja ennen kuin puristat lisää mehua.

### ■ Muoviosien värjäytyminen:

- Jos osia ei puhdisteta heti puristamisen jälkeen, hedelmälihajäämät kuivuvat niihin kiinni. Tämän seurauksena osien irrottaminen toisistaan on vaikeampaa ja muoviosat voivat värjäytyä.
- Luonnostaan paljon karotenoideja sisältävät ainekset, kuten porkkana ja pinaatti, voivat värjätä muoviosia. Hiero karotenoidivärjymiin kasviöljyä, joka toimii mietona puhdistusaineena.

- Kasviöljyä tulee käyttää vain värjäytyneiden muoviosien puhdistusaineena. Älä rasvaa kierukkaa tai siivilää kasviöljyllä. Jos kasviöljyä tai eläinperäistä rasvaa joutuu kosketuksiin kierukan tai siivilän kanssa, laitteen suorituskyky voi heikentyä tai seurauksena voi olla tuotevaurio.
- Muista, että silikoniosat ovat irrotettavia ja ne on puhdistettava huolellisesti.

### ■ Laitteen käyttäminen muuhun kuin sen varsinaiseen käyttötarkoitukseen:

- Laite on tarkoitettu vain hedelmien ja vihannesten puristamiseen.
- Älä yritä puristaa aineksista kasviöljyjä.
- Älä purista aineksia, jotka sisältävät suuria määriä kasviöljyjä tai eläinrasvoja.
- Jos kasviöljyä/eläinperäistä rasvaa joutuu kosketuksiin kierukan tai siivilän kanssa, laitteen suorituskyky voi heikentyä tai seurauksena voi olla tuotevaurio.

## TEKNISET TIEDOT

Tuote	Mehupuristin
Malli	REVO830, KSP-2428CB, KSP-2458CB, KSP-2428CE, KSP-2458CE
Jännite	AC220-240V, 50-60Hz
Teho	200W
Jatkuva käyttö	Enint. 30 minuuttia
Paino	7.5 kg
Mitat	256 x 210 x 480 mm
Valmistaja	NUC Electronics Co., Ltd.
Tyyppi	Hidas mehupuristin
Alkuperämaa	Valmistusmaa Korea

## TAKUU

Uudella laitteellasi myönnetään 2 vuoden reklamaatio-oikeus valmistus- ja materiaalivirheille (5 vuotta moottorissa) dokumentoidusta ostopäivästä alkaen. Takuu kattaa materiaalit ja työpalkat. Kääntyessäsi huollon puoleen Sinun on ilmoitettava tuotteen nimi ja sarjanumero. Nämä tiedot ovat tyyppikilvessä. Kirjoita ne valmiiksi tähän käyttöoppaaseen, niin ne ovat tarvittaessa helposti käsillä. Tiedot auttavat huoltoasentajaa löytämään helpommin oikeat varaosat

### **Takuu ei kata:**

- Vikoja ja vahinkoja, joiden syynä ei ole tuotanto- tai materiaalivirhe
- Jos tuotetta on hoidettu väärin – tämä koskee myös tuotteen puutteellista puhdistusta
- Tuotteen palo- ja/tai vesi- ja kosteusvaurioita
- Jos on käytetty muita kuin alkuperäisiä varaosia
- Jos käyttöoppaan ohjeita ei ole noudatettu
- Jos asennusta ei ole tehty ohjeiden mukaan
- Jos tuotteen on asentanut tai korjannut ammattitaidoton henkilö
- Akkuja, paristoja ja muita kuluvia osia

### **Kuljetusvauriot**

Kuljetusvaurio, joka todetaan tuotteen myyjän toimituksessa asiakkaalle, on yksinomaan asiakkaan ja myyjän välinen asia. Niissä tapauksissa, joissa asiakas on itse vastannut tuotteen kuljetuksesta, ei jakelija ota mitään vastuuta mahdollisesta kuljetusvauriosta.

Kuljetusvauriosta on ilmoitettava välittömästi ja viimeistään 24 tunnin kuluessa siitä, kun tavara on toimitettu. Muussa tapauksessa asiakkaan vaatimukset hylätään.

### **Aiheeton huolto**

Jos tuote lähetetään huoltoon, ja käy ilmi, että vian olisi voinut korjata itse noudattamalla käyttöoppaan ohjeita, on asiakkaan itse maksettava huolto.

### **Osto yrityskäyttöön**

Osto yrityskäyttöön on jokainen osto, jossa laitetta ei käytetä yksityisessä kotitaloudessa, vaan sitä käytetään yritystoimintaan tai sitä muistuttavaan tarkoitukseen (ravintola, kahvila, ruokala, jne.), tai laitetta käytetään vuokraukseen tai muuhun toimintaan, jossa käyttäjiä on useita.

Yrityskäyttöön ostetuille tuotteille ei myönnetä mitään takuuta, koska tämä laite on tarkoitettu yksinomaan tavalliseen kotitalouteen.

## HUOLTO

Tarvittessasi huoltoa ja varaosia Suomessa, ota yhteys siihen liikkeeseen, josta tuote on ostettu. Reklamaatioilmoituksen voi tehdä myös osoitteessa [witt.fi](http://witt.fi) välilehden 'Huolto'.

Valmistaja/jakelija ei ole vastuussa tuote- ja/tai henkilövahingoista, jos turvallisuusohjeita ei noudateta. Takuu raukeaa, jos ohjeita ei noudateta.

Emme vastaa mahdollisista painovirheistä.