

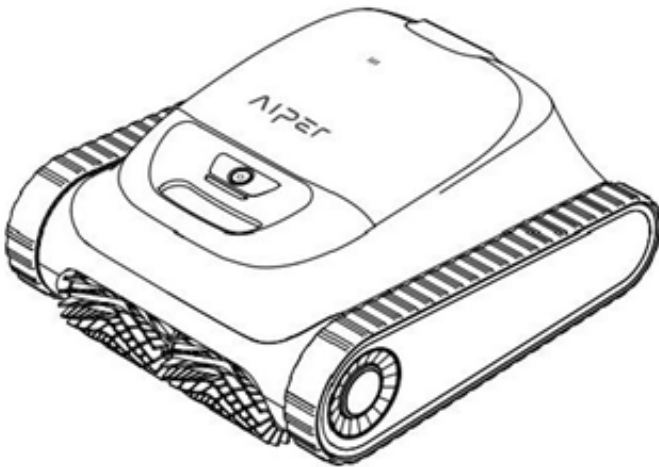

Aiper Scuba S1 Poolrobot

bring vacation home



Kiitos, että valitsit Aiper-tuotteen.

Olet nyt yksi miljoonista Aiperin valinneista ihmisistä, jotka luottavat sen tehokkaaseen puhdistuskykyyn ja saavat rauhassa nauttia täysin puhtaasta uima-altaasta.

Tutustu käyttöoppaaseen ennen laitteen käyttöä, jotta se toimisi optimaalisesti monia vuosia auttaen pitämään uima-altaasi puhtaana.

Jos sinulla on kysyttävää, siirry kotisivuillemme osoitteeseen www.witt.fi/yhteystiedot ja ota yhteyttä asiakaspalvelutimiimme, joka tarjoaa lisätietoja ja auttaa aina mielellään.

Asiakaspalvelu:

<https://service.witt.dk/service/fi/default.aspx>

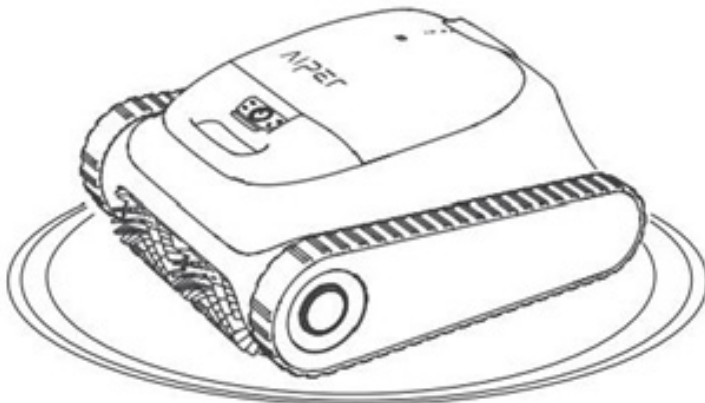

SISÄLLYSLUETTELO

| | |
|------------------------------------|----|
| TÄRKEITÄ TURVATOIMIA | 4 |
| LAITTEEN OSAT | 5 |
| TEKNISET TIEDOT | 6 |
| LATAUS | 7 |
| AIPER-ALLASROBOTIN KÄYTTÖ | 8 |
| PURKU JA PUHDISTUS | 13 |
| KUNNOSSAPITO | 15 |
| SÄILYTYS | 16 |
| LED-MERKKIVALO | 16 |
| OSALUETTELO | 17 |
| VAATIMUSTENMUKAISUUSVAKUUTUS | 18 |
| REKLAMAATIO-OIKEUS JA HUOLTO | 19 |

TÄRKEITÄ TURVALLISUUSOHJEITA:

Tutustu tähän käyttöoppaaseen huolellisesti ja käytä laitetta ohjeiden mukaisesti.

Aiper ei vastaa virheellisestä käytöstä aiheutuvista vahingoista tai vammoista.

Alla olevien suositusten lukeminen ja ymmärtäminen on tärkeää, jotta voidaan varmistaa käyttäjän turvallisuus ja laitteen suorituskyky.

1. Älä käytä laitetta altaassa, jossa on ihmisiä tai eläimiä.
2. Varmista, että laite on sammutettu ennen sen huoltoa, puhdistusta ja säilytystä.
3. Älä anna lasten istua laitteen päällä tai leikkiä sillä.
4. Käytä vain alkuperäistä ja hyväksyttyä virtalähdettä.
5. Sovittimen johdon saa vaihtaa vain pätevä sähköasentaja.
6. Suosittelemme kytkemään laturin ylijännitesuojaan latauksen ajaksi.
7. Varmista ennen laitteen lataamista, että latausliitäntä on täysin kuiva.
8. Säilytä laitetta viileässä ja hyvin tuuletetussa tilassa latauksen aikana.
Älä peitä laitetta latauksen aikana, sillä se voi johtaa ylikuumenemiseen tai laitteiston toimintahäiriöön.
9. Älä käytä laitetta, kun se ei ole veteen upotettuna, sillä se voi johtaa laitteen toimintahäiriöön tai ylikuumenemiseen.
10. Vain sertifioitu asiantuntija saa purkaa sinetöidyn moottoriyksikön. 11. Älä käytä laitetta altaan suodatuksen aikana.
12. Vältä moottorin öljytiivisteiden puhkaisemista, sillä se sisältää rasvaa. Jos tiiviste puhkeaa, se voi aiheuttaa pienen vuodon altaaseen. Jos epäilet vuotoa, lopeta laitteen käyttö välittömästi.
13. Älä säilytä tai käytä laitetta runsaasti lämpöä tuottavan kohteen lähellä.
14. Älä puhkaise tai lyö laitteen runkoa tai suojakantta, sillä se voi aiheuttaa peruuttamatonta vahinkoa. Älä koskaan heitä laitetta.
15. Kun laite lasketaan veteen, sen etuosan on osoitettava ylöspäin. Laitetta ei saa kääntää ylösalaisin tai heittää suoraan uima-altaaseen.
16. Älä käytä allasrobotia yhtä aikaa altaan suodatuksen kanssa.

Lue tämä käyttöopas huolellisesti ennen laitteen käyttöönottoa.

LAITTEEN OSAT

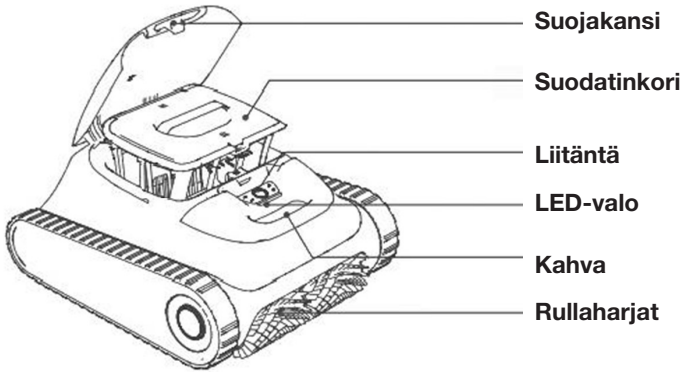

Koukku



Laturi

TEKNISET TIEDOT

| | |
|----------------------|----------------------------------|
| Altaan koko: | 150 m ² |
| Laturi, syöttö: | 100–240 V, 60/50 Hz, maks. 1,5 A |
| Laturi, anto: | 16,8 V/2,6 A |
| Latausaika: | 4 tuntia |
| Akun kesto: | Jopa 150 min |
| IP-luokitus: | IPX8 vesitiivis |
| Maksimisyvyys: | 0,5–3 m |
| Moottorin teho: | 75 W |
| Akkupaketti: | 7800 mAh |
| Akkupaketin jännite: | 14,4 V |

TOIMI VAROEN:

Parhaan suorituskyvyn takaamiseksi Aiper suosittelee käyttämään laitetta seuraavissa vesiolosuhteissa, sillä käyttö muunlaisissa olosuhteissa voi vahingoittaa laitetta, eikä takuu kata tällöin syntyneitä vaurioita.

| | |
|-----------------|----------|
| Lämpötila: | 10–35 °C |
| pH-arvo: | 7,0–7,4 |
| Kloorin määrä: | 4 ppm |
| Suolapitoisuus: | 5000 ppm |

LATAUS

TOIMI VAROEN: Älä lataa laitetta suorassa auringonvalossa.

- a. Lataa laite täysin ennen sen käyttöä altaan puhdistukseen.
- b. Irrota latausliitännän suojus ennen latausta ja tarkista, onko liitännään jäänyt vettä. Jos liitännässä on vettä, kuivaa se huolellisesti ennen latausta.
- c. Kytke latausjohto laitteen latausliitännään ja sen jälkeen pistorasiaan. Laitteen LED-merkkivalo alkaa vilkkua latauksen merkiksi. LED-merkkivalo palaa jatkuvasti, kun laite on ladattu täyteen.

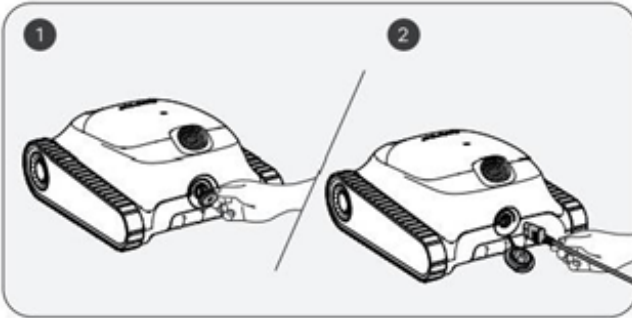

HUOM.: Puhdista ja kuivaa latausliitäntä ennen laitteen kytkemistä pistorasiaan. Varo, ettei latausliitännään pääse vettä!

AIPER-ALLASROBOTIN KÄYTTÖ

Ensimmäinen käyttökerta:

- a. Laite on tarkoitettu tasapohjaisten, -seinäisten ja -linjaisten, korkeintaan 150 m²:n kokoisten uima-altaiden puhdistukseen.

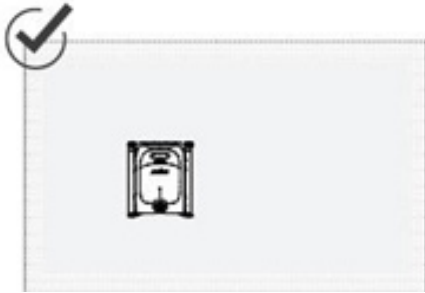

15 m

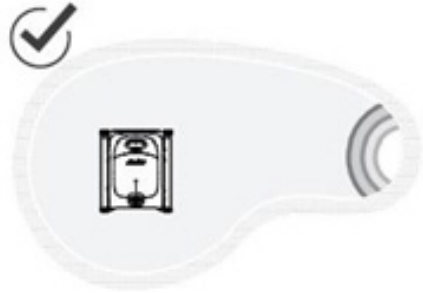

TOIMINTA

- a. Laite käynnistetään ja sammutetaan painamalla virtapainiketta ja pitämällä se painettuna 2 sekunnin ajan.

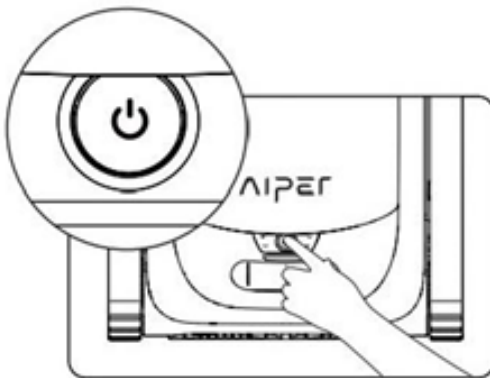

b. Automaattitila on laitteen perusasetuksena, kun se käynnistetään. Painiketta painamalla voidaan vaihtaa seuraavien asetusten välillä: **Auto** (automaattinen), **Pool Floor** (altaan pohja), **Pool Wall** (altaan seinä) ja **Eco** (säästötila).

Automaattitila:

1) Laite puhdistaa altaan pohjan ja seinät ja suunnittelee puhdistusreitit älykkäästi akun varustason perusteella. Kun akun varaus on matala, laite siirtyy automaattisesti seinän viereen, minkä jälkeen se voidaan ladata.

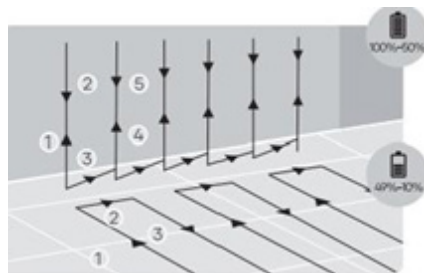
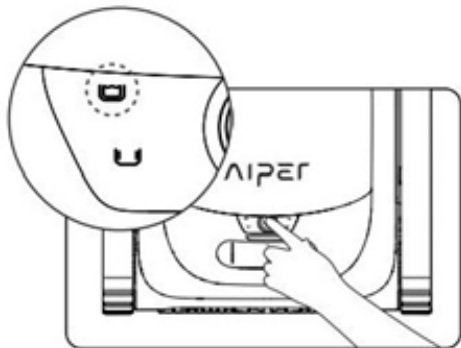

AUTOMAATTITILA: Pohjan ja seinien puhdistus

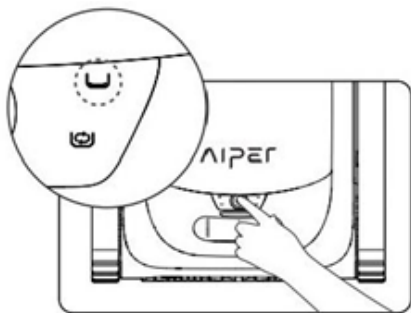

Pool Floor -tila:

2) Laite puhdistaa altaan pohjan kulkien S:n muotoista reittiä, mutta ei kulje ylöspäin eikä puhdistaa seiniä. Kun akun varaus on matala, laite siirtyy automaattisesti seinän viereen, minkä jälkeen se voidaan ladata.

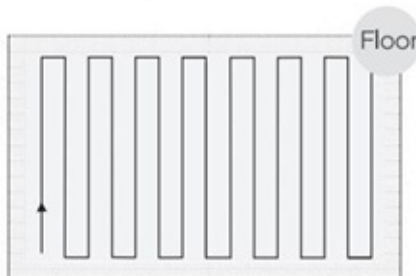

Altaan pohjan puhdistus

Pool Wall -tila:

- 3) Laite puhdistaa altaan seinät kulkien N:n muotoista reittiä, mutta ei puhdistaa altaan pohjaa. Kun akun varaus on matala, laite siirtyy automaattisesti seinän viereen, minkä jälkeen se voidaan ladata.

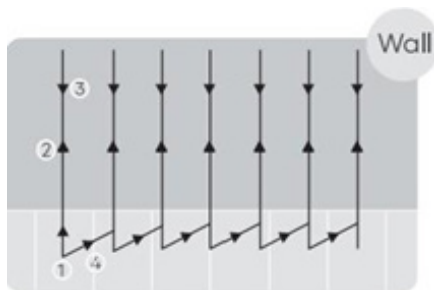
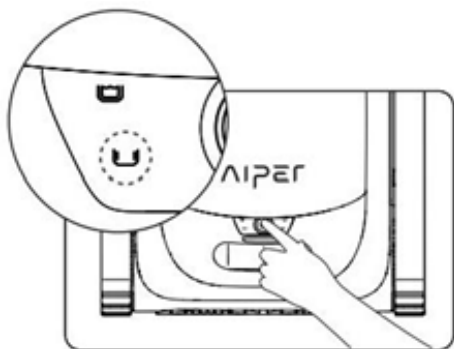

Altaan seinien puhdistus

Eco-tila

- 4) Laite puhdistaa altaan pohjaa 45 minuutin ajan joka 48. tunti, kun sen akku on ladattu täyteen.

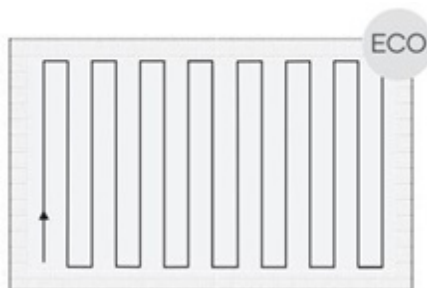
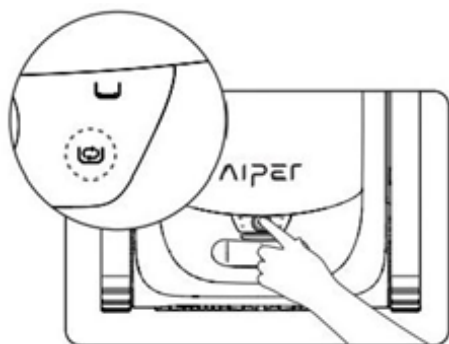

Eco-tila

- c. Kun laite on ollut päällä 30 sekuntia, vesipumppu käynnistyy lyhyeksi aikaa joka 10. sekunti tarkistaakseen, onko laite veden alla. Jos laite tunnistaa kolme kertaa, ettei se ole vedessä, se sammuu automaattisesti. Aseta laite altaaseen 1 minuutin kuluessa sen käynnistämisestä. Laite aloittaa puhdistuksen 10 sekunnin sisällä, kun se on saavuttanut altaan pohjan.
- d. Kun akun varaus on matala, laite siirtyy automaattisesti seinän viereen, minkä jälkeen se voidaan ladata.

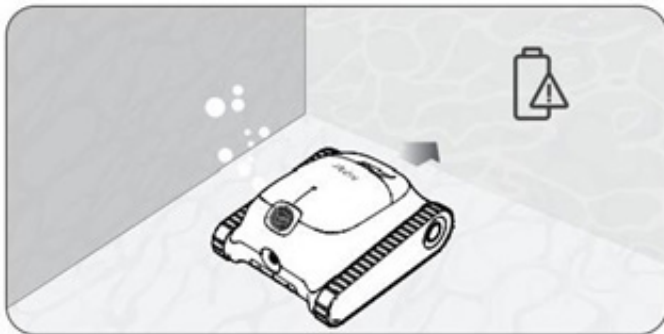

- e. Nosta laite altaasta koukulla, niin sinun ei tarvitse kastella itseäsi. Koukku voidaan kiinnittää minkä tahansa allastyökalun varteen (ei sisälly pakkaukseen) ulottuvuuden lisäämiseksi.

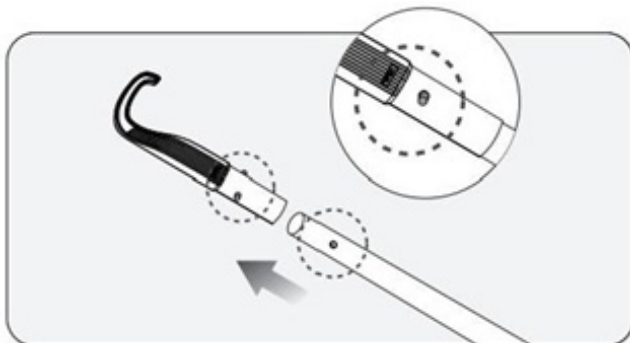

f. Kiinnitä koukku laitteen kahvaan ja nosta laite vedestä.

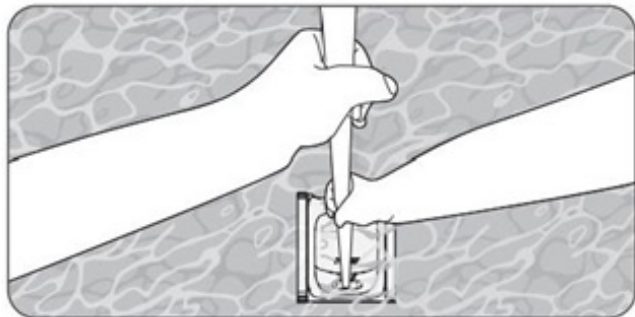

g. Pidä kiinni kahvasta ja anna lopun veden valua ulos laitteesta.



LAITTEEN PURKU JA PUHDISTUS

a. Aseta laite tukevalle alustalle ja avaa suojakansi.

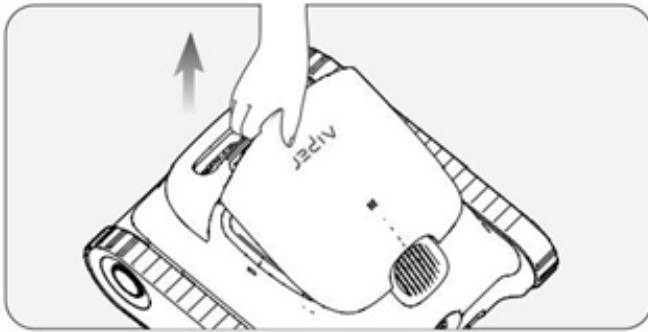

b. Irrota suodatinkori nostamalla kahvasta.

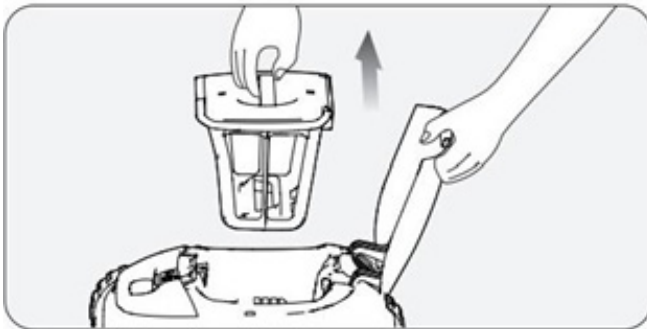

c. Paina suodatinkorin yläosassa olevaa lukitusta ja vedä samalla kahvasta, jolloin suodatinkori aukeaa.

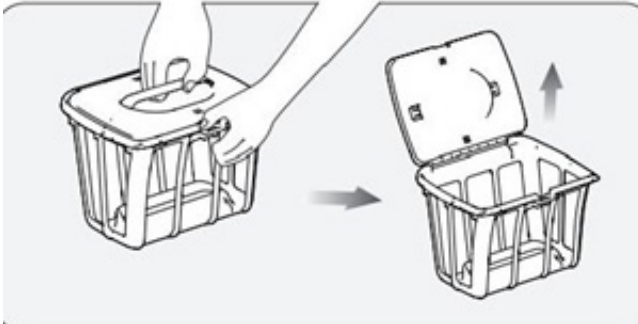

d. Tyhjä suodatinkori, huuhtele se ja aseta se sitten takaisin laitteeseen.

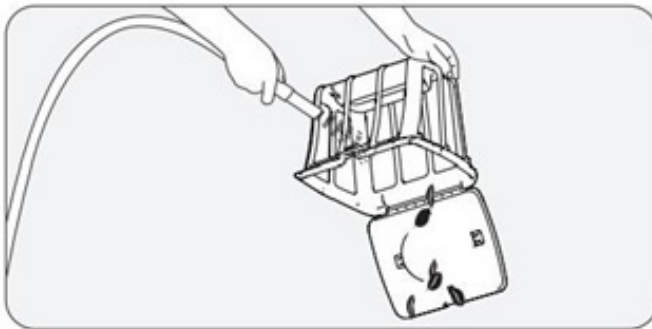

KUNNOSSAPITO

Tyhjennysaukon puhdistus

a. Irrota suojakansi.

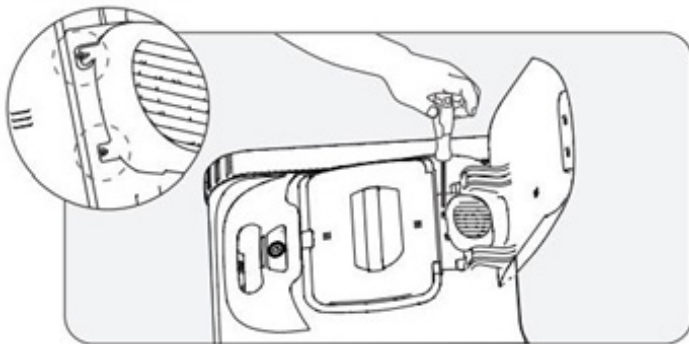

b. Irrota ruuvit ja suojaritilä.

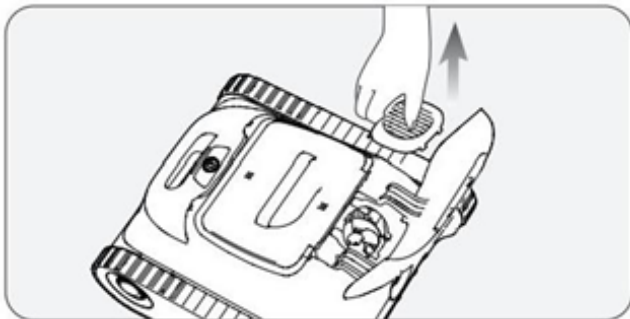

c. Poista juoksupyörään mahdollisesti tarttuneet esineet. Laita suojaritilä ja ruuvit sen jälkeen takaisin paikalleen.

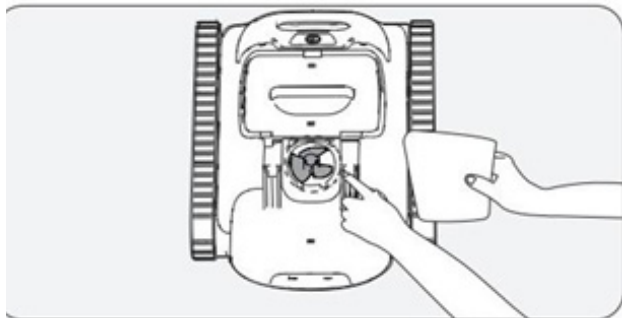

SÄILYTYS

Vinkki talvisäilytykseen: Aiper-laitteen säilytys.

Miten Aiper-laite kannattaa säilyttää kauden jälkeen?

Kauden ulkopuolella, kuten talvikuukausina, tai pitkien lomien aikana, jolloin Aiper-laite ei ole käytössä, on noudatettava seuraavia vaiheita, jotta laite pysyy suojattuna ja kunnossa.

1. Sammuta laite ja irrota se laturista.
2. Puhdista laitteesta kaikki ylimääräinen lika kiinnittäen erityisesti huomiota sen ylä- ja alasuojukseen, pyöriin, rullaharjoihin ja latausliitäntään.
3. Kuivaa laite talouspaperilla tai pehmeällä liinalla.
4. Säilytä laite laatikossa viileässä ja hyvin tuuletetussa paikassa.
5. Lataa laitteen akku joka toinen kuukausi 40–60 prosentin varaukseen saakka sen käyttöiän pidentämiseksi.

Kun olet valmis aloittamaan Aiper-laitteen käytön altaassasi, lataa ensin sen akku täyteen. Laitetta ei saa ladata suorassa auringonvalossa.

LED-MERKKIVALO

| Valon tila | Laitteen tila | Kuvaus | |
|--------------------------------|------------------------------|---|--------------------------------------|
| Valo vilkkuu | Lataus | LED-merkkivalon väri osoittaa laitteen akun varauksen | Jatkuvasti palava sininen valo 100 % |
| | | | Sininen: >50 % |
| | | | Keltainen: 50–15 % |
| | | | Punainen: < 15 % |
| Valo palaa jatkuvasti | Käytössä | LED-merkkivalon väri osoittaa laitteen akun varauksen | Sininen: >50 % |
| | | | Keltainen: 50–15 % |
| | | | Punainen: < 15 % |
| Punainen valo vilkkuu nopeasti | Laitteessa on toimintahäiriö | Tukkeutunut suodatinkori, moottorin pysähtyminen, sähköhäiriö ym. | |

OSALUETTELO

| NRO | Nimi | Malli | Määrä |
|------------|--------------|----------------|--------------|
| 1 | Puhdistaja | Aiper Scuba S1 | 1 |
| 2 | Laturi | / | 1 |
| 3 | Koukku | / | 1 |
| 4 | Käyttöohjeet | / | 1 |

VAATIMUSTENMUKAISUUSVAKUUTUS (CE)

Aiper vakuuttaa, että tuote noudattaa kaikkia vaatimuksia, jotka sisältyvät tuotetta koskeviin EU-direktiiveihin 2014/35/EU (LVD), 2014/30/EU (EMC) ja 2011/65/EU (RoHS).



Symboli tarkoittaa, ettei tuotetta saa käsitellä tavallisena kotitalousjätteenä. Se on toimitettava asianmukaiseen kierrätyspisteeseen, jossa kerätään sähkö- ja elektroniikkaromua.

TAKUU

Uudella laitteellasi myönnetään 2 vuoden reklamaatio-oikeus valmistus- ja materiaalivirheille dokumentoidusta ostopäivästä alkaen. Takuu kattaa materiaalit ja työpalkat. Kääntyessäsi huollon puoleen Sinun on ilmoitettava tuotteen nimi ja sarjanumero. Nämä tiedot ovat tyyppikilvessä. Kirjoita ne valmiiksi tähän käyttöoppaaseen, niin ne ovat tarvittaessa helposti käsillä. Tiedot auttavat huoltoasentajaa löytämään helpommin oikeat varaosat

Takuu ei kata:

- Vikoja ja vahinkoja, joiden syynä ei ole tuotanto- tai materiaalivirhe
- Jos tuotetta on hoidettu väärin – tämä koskee myös tuotteen puutteellista puhdistusta
- Tuotteen palo- ja/tai vesi- ja kosteusvaurioita
- Jos on käytetty muita kuin alkuperäisiä varaosia
- Jos käyttöoppaan ohjeita ei ole noudatettu
- Jos asennusta ei ole tehty ohjeiden mukaan
- Jos tuotteen on asentanut tai korjannut ammattitaidoton henkilö
- Akkuja, paristoja ja muita kuluvia osia

Kuljetusvauriot

Kuljetusvaurio, joka todetaan tuotteen myyjän toimituksessa asiakkaalle, on yksinomaan asiakkaan ja myyjän välinen asia. Niissä tapauksissa, joissa asiakas on itse vastannut tuotteen kuljetuksesta, ei jakelija ota mitään vastuuta mahdollisesta kuljetusvauriosta. Kuljetusvauriosta on ilmoitettava välittömästi ja viimeistään 24 tunnin kuluessa siitä, kun tavara on toimitettu. Muussa tapauksessa asiakkaan vaatimukset hylätään.

Aiheeton huolto

Jos tuote lähetetään huoltoon, ja käy ilmi, että vian olisi voinut korjata itse noudattamalla käyttöoppaan ohjeita, on asiakkaan itse maksettava huolto.

Osto yrityskäyttöön

Osto yrityskäyttöön on jokainen osto, jossa laitetta ei käytetä yksityisessä kotitaloudessa, vaan sitä käytetään yritystoimintaan tai sitä muistuttavaan tarkoitukseen (ravintola, kahvila, ruokala, jne.), tai laitetta käytetään vuokraukseen tai muuhun toimintaan, jossa käyttäjiä on useita.

Yrityskäyttöön ostetuille tuotteille ei myönnetä mitään takuuta, koska tämä laite on tarkoitettu yksinomaan tavalliseen kotitalouteen.

HUOLTO

Tarvitessasi huoltoa ja varaosia Suomessa, ota yhteys siihen liikkeeseen, josta tuote on ostettu.

Reklamaatioilmoituksen voi tehdä myös osoitteessa witt.fi välilehden 'Huolto'.

Valmistaja/jakelija ei ole vastuussa tuote- ja/tai henkilövahingoista, jos turvallisuusohjeita ei noudateta. Takuu raukeaa, jos ohjeita ei noudateta.

Emme vastaa mahdollisista painovirheistä.